

МЕТАЛЛ·LIFE

Для тех, чья жизнь связана с металлом

металлургический портал www.metall.life

№ 6 / II ПОЛУГОДИЕ

2020



СТАЛТРУБОПРОМ
ПРОИЗВОДСТВЕННЫЙ КОМПЛЕКС

8 800 775-82-75
www.staltp.ru

СТАЛЬНЫЕ ТРУБЫ ИЗ ОБЕЧАЕК

КАЧЕСТВО, ЦЕНА, СРОКИ

Ø от 630 мм до 3020 мм

ПРОДАЖА МЕТАЛЛОПРОКАТА

КРУГ
Г/К, Н/Т

ШЕСТИГРАННИК
Г/К, Н/Т

БУРОВАЯ
СТАЛЬ

СОБОЛЬ
Уральская металлургическая компания
официальный представитель ПАО "Надеждинский
металлургический завод", г. Серов

МЫ ПРЕДЛАГАЕМ
ШИРОЧАЙШИЙ
СПЕКТР ИСКЛЮЧИТЕЛЬНО
КАЧЕСТВЕННОГО
МЕТАЛЛОПРОКАТА
ИЗ НАЛИЧИЯ СО СКЛАДА
В ЕКАТЕРИНБУРГЕ

г. Екатеринбург, пр. Бокситовый, д.3,
+7 (343) 236 61 61, +7 (343) 305 44 00
e-mail: 2366161@mail.ru, www.sobol-ur.ru



8 800 350 28 28
www.lizsk.ru

ИЗГОТОВЛЕНИЕ МЕТАЛЛОКОНСТРУКЦИЙ И ЛЮБЫХ ВИДОВ СВАРНЫХ ДВУТАВРОВ

читайте
в номере:

10

**МИРОВОЙ РЫНОК СТАЛИ:
ПРОГНОЗЫ РАЗВИТИЯ**

22

**ДИСТАНЦИРОВАНИЕ
И ДИДЖИТАЛИЗАЦИЯ –
НОВЫЕ ПРАВИЛА
ДЛЯ МЕТАЛЛУРГОВ**

34

**АЭМЗ: ДЕСЯТЬ ЛЕТ
ПОБЕД**

64

**ТРУБНЫЙ РЫНОК:
ЦИФРЫ, ПРОГНОЗЫ,
СОБЫТИЯ**

82

**ЦВЕТНЫЕ МЕТАЛЛЫ:
ДАЙДЖЕСТ ГЛАВНЫХ
НОВОСТЕЙ**

для всего мира



АЭМЗ
АБИНСКИЙ
ЭЛЕКТРОМЕТАЛЛУРГИЧЕСКИЙ
ЗАВОД

www.abinmetall.ru

Реклама

 **РОСМЕТАЛЛОПРОКАТ**

Крупнейший поставщик
круга и шестигранника

более **555** марок стали

16 лет
работы
на рынке

33 000+
заказов
выполнено

4 500+
довольных
клиентов

3 000 т
отгружаем
ежемесячно

Представительства в 5 городах:

Екатеринбург, Каменск-Уральский, Златоуст, Ижевск, Нижний-Новгород

624992, Свердловская обл.,
г. Серов, ул. Заславского, д. 18

+7 (34385) 777-88
(многоканальный)

e-mail: info@rosmetalloprokat.ru

rosmetalloprokat.ru



ЛУЧШИЙ ЭКСПОРТЁР
Свердловской области

В наличии со склада и под заказ

ПОСТАВКИ ТРУБНОГО МЕТАЛЛОПРОКАТА

по всей России

 **ООО «УралПромСтрой»**

Трубы
бесшовные
из марок стали

09Г2С, 20, 20С, 13ХФА
по ТУ 14-159-1128-2008,
ТУ 14-3-1128-2000,

ТУ 14-3Р-1128-2007,
ГОСТ 8732-78,
ТУ 1317-233...

Реклама

620049, Екатеринбург, пер. Автоматики, д. 1, пом. 44
+7 (343) 310-02-20, 278-90-50

117246, г. Москва, Научный проезд, д. 19, офис 199
+7 (495) 740-57-79

e-mail: info@upsgroup.ru
www.upsgroup.ru

Реклама

СОДЕРЖАНИЕ

9 ОБЗОР РЫНКА

10 **Мировой рынок стали: итоги первого полугодия 2020 и прогнозы развития**

В первые 4 месяца 2020 г. мировой рынок стали прошел через сложный период из-за вирусной пандемии. Снижение спроса и производства коснулось практически всех. О том, как пережила первое полугодие металлургическая отрасль разных стран и какие прогнозы делают аналитики, читайте в материале.

14 **Операция Коронавирус**

Коронавирус пришел в жизни почти всех стран и начал диктовать свои правила. Пандемия ударила по многим отраслям экономики, включая металлургическую. Как этот период переживали металлургические предприятия России в данной статье.

16 **Разработка ЦНИИчермет им. И.П. Бардина поможет в импортозамещении порошков низколегированных и легированных сталей**

ЦНИИчермет им. И.П. Бардина отработал технологию получения водораспыленных порошков низколегированных и легированных сталей с высокими технологическими свойствами и с заданной формой частиц. Результаты исследования будут использованы при создании производства таких порошков на базе металлургического комбината.

18 **Белая логистика – новый уровень клиентского сервиса**

Философия транспортной компании ТрансКом – новый стандарт транспортной логистики.

21 МЕТАЛЛОПРОКАТ

22 **Дистанцирование и диджитализация – новые правила для металлургов**

Новые правила жизни, введенные для предотвращения распространения коронавируса, стали самой обсуждаемой темой первого полугодия 2020 года. Появилась необходимость изменять формат всех обыденных процессов жизни, дабы избежать распространения болезни. Эта задача встала и перед металлургическими заводами. Как они с этим справились, узнаем в данном материале.

Прокат из первых рук. Надежность, проверенная временем. 24

Поиск поставщика металлопроката – задача не из легких. От партнера мы ожидаем наличия широкого ассортимента, удобства отгрузки, прозрачности в совместной работе. И, разумеется, качественной продукции. Поэтому при выборе поставщика необходимо обратить внимание на то, с какими производителями работает предприятие. ООО «Уральская металлургическая компания «Соболь» осуществляет поставки напрямую от заводов-изготовителей продукции, поэтому партнер может быть уверен в качестве продукции.

Дайджест 28

Коротко о главных новостях рынка металлов.

АЭМЗ: десять лет побед 34

В этом году Абинский ЭлектроМеталлургический завод отмечает десятилетний юбилей. Казалось бы, для промышленного предприятия – не возраст. Однако АЭМЗ этого хватило, чтобы завоевать значительную долю высококонкурентного рынка и занять лидирующие позиции в своем сегменте.

МЗ БАЛАКОВО: год спустя 38

В июле 2019 года МЗ Балаково сменил собственника и вошел в состав металлургического холдинга «Новосталь-М». Подводя первые итоги минувших 12 месяцев, можно уверенно констатировать, что перемены пошли предприятию исключительно на пользу.

ЛИЗСК: качество и клиентоориентированность – залог устойчивого развития 40

2020 год поставил на кон работу многих металлургических компаний. Как чувствует себя рынок металлоконструкций, и как обстоят дела у Липецкого инновационного завода сварных конструкций, рассказывает исполнительный директор компании Иван Сергеевич Титов.

Популярные компании 42

МЕТАЛЛОИЗДЕЛИЯ 47

Дайджест 48

Новости предприятий по производству металлоизделий

Популярные компании 52

Мы предлагаем исключительно качественный металлопрокат в Екатеринбурге

КРУГ
горячекатаный
D 10-300 мм

калиброванный
D 8-50 мм

ШЕСТИГРАННИК
горячекатаный
S 12-75 мм

калиброванный
S 10-60 мм

СТАЛЬ БУРОВАЯ
пустотелая шестигранная

S 22 мм с внутренним диаметром 6,5 мм

S 25 мм с внутренним диаметром 7,2 мм



КОМПЛЕКСНЫЕ ПОСТАВКИ МЕТАЛЛОПРОДУКЦИИ

(сортовой, трубный, листовой, нержавеющей прокат)

ИЗГОТОВЛЕНИЕ ЭЛЕМЕНТОВ ТРУБОПРОВОДА

фасонные изделия в изоляции; изоляция труб

+7 (343) 251 50 20
info@gkmetatrans.ru
www.gkmetatrans.ru

Реклама

Реклама

официальный представитель
ПАО "Надеждинский металлургический завод", г. Серов

г. Екатеринбург,
проезд Бокситовый, д.3
+7(343) 236 61 61
305 44 00
2366161@mail.ru
www.sobol-ur.ru

ООО ГК ПКФ «ПТУ»
ПРОМТОРГУРАЛ

ПТУ

8-800-500-52-86

Тел./ф.: +7-343-385-86-53 (54),
+7-343-357-31-12 (13, 14, 15, 16)
ptu@promtorgural.ru
ptu6@promtorgural.ru

продажа
МЕТИЗОВ

www.promtorgural.ru



машиностроительный,
высокопрочный
крепеж

горячее,
гальваническое,
термодиффузионное
оцинкование

изготовление
крепежа

Реклама

63 ТРУБНЫЙ ПРОКАТ

64 Трубный рынок: цифры, прогнозы, события

Пандемия коронавируса стала ключевым событием 2020 г. во всем мире, что не могло не отразиться на рынке трубной промышленности. Большинство производителей трубной продукции хоть и работали в штатном режиме, являясь системообразующими предприятиями, все равно находились под давлением ограничительных мер из-за падения спроса со стороны строительной отрасли и ТЭК. Поэтому отечественный трубный рынок понес некоторые потери.

70 УРАЛПРОМСТРОЙ: работа в новой реальности

Свое мнение, как обстоят дела на рынке трубного проката и как, в условиях кризиса из-за пандемии коронавируса, работает и развивается «УралПромСтрой», рассказывает директор компании Жуйков Евгений Николаевич.

72 Популярные компании

81 ЦВЕТНЫЕ МЕТАЛЛЫ И СПЛАВЫ

82 Дайджест

Коротко о главных новостях предприятий рынка цветных металлов.

88 Популярные компании

89 ОБОРУДОВАНИЕ

90 SciAps Russia: сортируем алюминий прибыльно

10 лет назад базовая сортировка была единственным вариантом с портативными РФА. Сегодня, с появлением высокоэффективных детекторов для РФА и лазерных анализаторов LIBS, сортировка алюминия за секунды стала реальностью.

94 Фиксированный узел сетки – прочное решение на рынке ограждений

Глобальный спрос на изделия из проволоочной сетки привел к росту потребности в более безопасных, интеллектуальных и быстрых станках для производства ограждений в проволоочной промышленности. Таким требованиям отвечает оборудование от новозеландского производителя South Fence Machinery, приобрести которое можно у официального представителя на территории Европы – компании JVO.

96 Популярные компании

МЕТАЛЛУРГИЧЕСКАЯ СИЕСТА 97

Металлургический кроссворд 98

Тест 1 «Металлургия России» 99

Чайнворд «Металлы» 100

Тест 2 «Металлургия России» 101

Учёные создали новые «умные» материалы из сплавов с памятью формы 102

КАБИНЕТ РУКОВОДИТЕЛЯ 103

Как компенсационные выплаты могут привести к доначислению НДФЛ 104

Можно ли избежать уголовной ответственности за уклонение от налогов? Разбираемся в законодательстве 105

Здоровый бизнес. Что нужно держать под контролем, чтобы избежать банкротства? 106

КАЛЕНДАРЬ ОТРАСЛЕВЫХ ВЫСТАВОК НА ВТОРОЕ ПОЛУГОДИЕ 2020 Г. 108



ИЗГОТОВЛЕНИЕ
ПОД ЗАКАЗ
ВЫСОКОПРОЧНЫХ

**МЕТИЗОВ,
СПЕЦКРЕПЕЖА**

ПО ЧЕРТЕЖАМ
ЗАКАЗЧИКА



ОБЩЕСТВО С ОГРАНИЧЕННОЙ ОТВЕТСТВЕННОСТЬЮ
ТЕХНОГРУПП

+7 (343) 288-50-96
+7 (912) 632-95-20
+7 (922) 217-48-04

г. Екатеринбург,
ул. Фронтowych Бригад, 18/56
email: 2885096@mail.ru
www.tehngroup96.ru

«Мы **новаторы в технологиях**, благодаря чему умело создаем не только распространенные, но и **уникальные трубы**, что позволяет нашим клиентам **гарантированно** решать сложные задачи»

Константин Титов

Начальник службы разработки и внедрения проектов



Электросварные трубы производства Уралтрубпром – альтернатива горячекатаным бесшовным трубам



www.uraltrubprom.ru
Тел.: (3439) 297-539, 297-540
Email: market@trubprom.com

Реклама



рубрика
ОБЗОР РЫНКА

МИРОВОЙ РЫНОК СТАЛИ: ИТОГИ ПЕРВОГО ПОЛУГОДИЯ 2020 И ПРОГНОЗЫ РАЗВИТИЯ

В первые 4 месяца 2020 г. мировой рынок стали прошел через сложный период из-за вирусной пандемии. Снижение спроса и производства коснулось практически всех стран, и лишь относительно раннее снятие карантинных ограничений в Китае удержало отрасль от резкого падения. Прогнозируется, что в 2021 г. рынок вернет часть утраченных позиций, однако риск ухудшения эпидемиологической об-

становки сохранится во втором полугодии текущего года из-за возможной второй волны Covid-19.

Из-за вирусной пандемии мировая сталелитейная отрасль столкнулась с резким падением спроса, снижением загрузки производственных мощностей, нарушением производственных цепочек. Эти факторы обусловили снижение цен на сталь и падение рентабельности сектора.

МИРОВЫЕ ИТОГИ ПЕРВОГО ПОЛУГОДИЯ

Мировое производство стали в 64-х странах, предоставивших данные в Мировую сталелитейную ассоциацию (World Steel Association), составило 148,3 миллиона тонн в июне 2020 года, что на 7,0 % меньше, чем в июне 2019 года.

За первые 6 месяцев мировое производство стали составило 873,1 миллиона тонн, снизившись на 6,0 % по сравнению с тем же периодом в 2019 году. Азия произвела 642 миллиона тонн стали в первой половине 2020 года,

что на 3,0 % меньше, чем в первой половине 2019 года. В первом полугодии 2020 года в ЕС было произведено 68,3 миллиона тонн стали, что на 18,7 % меньше, чем в первой половине 2019 года. Производство стали в Северной Америке в первой половине 2020 года составило 50,2 миллиона тонн, сократившись на 17,6 % по сравнению с первой половиной 2019 года.

В июне 2020 года в Китае было произведено 91,6 миллиона тонн стали, что на 4,5 % больше, чем в июне

2019 года. В июне 2020 года Индия произвела 6,9 миллиона тонн сырой стали, что на 26,3 % меньше, чем в июне 2019 года. В июне 2020 года Япония произвела 5,6 миллиона тонн стали, что на 36,3 % меньше по сравнению с июнем 2019 года. Производство стали в Южной Корее за июнь 2020 года составило 5,1 миллиона тонн, что на 14, % ниже показателя прошлого года.

Германия в июне 2020 года произвела 2,5 миллиона тонн стали, что на 27,3 %

меньше, чем в июне 2019 года. Италия произвела 1,8 миллиона тонн стали в июне 2020 года, что на 13,0 % меньше, чем в июне 2019 года. Франция и Испания произвели 0,8 миллиона тонн стали в июне 2020 года, что на 34,9 % и 31,5 % ниже соответственно, чем в июне 2019 года.

В июне 2020 года Соединенные Штаты произвели 4,7 миллиона тонн стали, что на 34,5 % меньше, чем в июне 2019 года.

Производство стали в СНГ оценивается в 7,9 миллиона тонн в июне 2020 года, что на 5,0 % меньше, чем в июне 2019 года.

Украина произвела 1,8 миллиона тонн стали в июне 2020 года, что на 9,0 % больше, чем в июне 2019 года.

Производство стали в Турции в июне 2020 года составило 2,8 миллиона тонн, что на 4,1 % больше, чем в июне 2019 года.

КАК ПЕРЕЖИЛИ ПЕРВОЕ ПОЛУГОДИЕ ГЛАВНЫЕ ИГРОКИ НА РЫНКЕ МЕТАЛЛОВ



Европа. На европейском рынке стали период снижения деловой активности начался еще во втором полугодии 2019 г., когда индустрия испытывала негативные последствия торговых войн США с рядом стран и неопределенности из-за Brexit на фоне падения промышленного производства. Поэтому Covid-19 застал европейский рынок стали в уже шатком положении.

Из-за падения спроса на продукцию основных отраслей, потребляющих сталь, спрос на металлопродукцию в регионе резко сократился. Наименее пострадавшим был строительный сектор, в то время как основной удар пандемии на себя приняли автомобильная отрасль и машиностроение. Население Европы практически 3 месяца находилось в режиме изоляции, и, по оценке Eurofer, в мае спрос на сталь в Европе сократился в 2 раза с середины марта, когда Covid-19 начал набирать оборо-

ты в регионе. Вследствие невозможности реализовать продукцию европейские металлурги остановили заводы: по оценке CRU, в апреле не работало 30 % мощностей региона, а уровень загрузки опустился ниже, чем в кризис 2008–2009 гг. С конца апреля европейские страны начали снимать карантинные ограничения и восстанавливать производство, однако эти действия не привели к росту цен. Из-за длительного простоя металлургические компании испытывали острую нехватку

ликвидности. Это привело к тому, что металлопродукция реализовывалась по бросовым ценам, хотя уровень запасов находился ниже уровня времен финансового кризиса 2008–2009 гг.

Оценив тяжесть ситуации в металлургической отрасли, власти региона стали более активно применять политику протекционизма. В конце мая Европейская комиссия выступила с предложением ввести квартальные квоты на импорт стали, а также провести их перерасчет в отношении большинства импортирующих стран. Эти меры призваны защитить внутренний рынок Европы от роста предложения стали извне. Однако Eurofer считает, что этих действий недостаточно, чтобы справиться с давлением импорта, и настаивает на более решительных мерах.

Большинство экспертов сходятся во мнении, что европейский рынок стали начнет восстановление в третьем квартале текущего года на фоне снятия карантинных мер и восстановления спроса. По оценке World Steel Association, потребление стали в Евросоюзе в 2021 г. вырастет на 10,4 % после падения на 15,8 % в текущем году.



Китай. Большую поддержку мировому рынку стали оказало снятие карантинных ограничений в Китае в феврале. В то время, как остальной мир уходил на карантин, Китай наращивал потребление, и к апрелю показатели страны почти вернулись на докризисные уровни, а показатели остального

мира вышли на пик снижения. Пользуясь слабой рыночной конъюнктурой в первые месяцы года, Китай нарастил импорт слэбов и горячекатаного проката, однако внутреннее производство снизилось незначительно даже во время карантина в самом Китае, поэтому запасы стали в стране существенно выросли на фоне перепроизводства. Эти факторы обусловили падение цен на сталь в регионе вплоть до апреля.

Макроэкономическая статистика Китая за май была достаточно сильной, отразив результат снятия карантинных ограничений в стране. После провала PMI производственного сектора в марте до 35,7 п., индекс вырос до 52 п. в апреле и закрепился выше 50 в мае и июне, что свидетельствовало о росте деловой активности в секторе. Запасы стали в мае снизились на 35 % относительно пика в середине марта. Эти события дали старт росту цен на сталь на китайском рынке.

В апреле власти КНР приняли пакет мер по поддержке экономики и объявили о намерении выпустить облигации на сумму около 530 млрд долл., из которых поступления в 224 млрд долл. будут использованы для инвестиций в инфраструктуру страны. Также Китай объявил о мерах поддержки фискального характера и планах освободить компании от уплаты налогов и сборов на сумму около 300 млрд долл.

World Steel Association ожидает более высокого темпа восстановления металлургической отрасли Китая во втором полугодии 2020 г. в первую очередь за счет строительного сектора, который будет поддерживаться госрасхо-

дами на инфраструктурные проекты. Степень снижения автомобильного и машиностроительного секторов в стране была существенно выше, поэтому ожидается, что на нормализацию деловой активности в этих секторах потребуется больше времени.



Россия. В первом квартале 2020 г. производство стали в России снизилось всего на 1 % г/г, так как экономика страны пока еще функционировала в нормальном режиме. Благодаря восстановлению спроса в Китае в ходе нормализации эпидемиологической обстановки, цены реализации российских компаний были устойчивыми. Большинство российских компаний отразили рост финансовых показателей за 1 квартал, однако им только предстояло пройти сложный период, так как карантинные ограничения в России еще не были введены.

В конце марта Россия ввела ограничения, что дало старт снижению цен на сталь: к концу апреля падение цен на горячекатаный прокат уже превышало 20 % к уровням первого квартала 2020 г., так как на фоне низкого спроса продавцы предлагали существенные скидки на металлопродукцию. Снижение производства стали в апреле достигло 19 % к уровню годичной давности.

В середине мая цены на горячекатаный прокат достигли дна и начали восстановление благодаря растущему спросу со стороны азиатских стран и постепенной отмене карантинного режима в России. В июле цены отыграли половину падения с февральского максимума.

Акции российских металлургов обвалились в марте вместе со всем рынком и достигли дна в середине месяца. Так, к 18 марта капитализация Северстали, НЛМК, ММК и Евразы снизилась на 17 %, 30 %, 24 % и 43 % соответственно в сравнении с началом года на фоне падения индекса Мосбиржи на 31 %. На ожиданиях V-образного восстановления мировой экономики, и рынка стали в частности, котировки восстановили часть потерь, и в июле

акции Северстали, НЛМК, ММК и Евразы стали терять 9 %, 4 %, 10 % и 28 % соответственно к началу года на фоне падения индекса Мосбиржи на 10 %.

Участники рынка сходятся во мнении, что восстановление отрасли начнется в третьем квартале 2020 г. в результате снятия карантинных ограничений и нормализации спроса. Однако этот процесс будет долгим, в особенности в наиболее пострадавших секторах: автомобильном секторе и машиностроении. Также меры, которые компаниям придется предпринимать для противодействия распространению вируса, в том числе социальное дистанцирование, удаленная работа и другие, будут оказывать сдерживающее влияние на возврат трудового процесса в нормальное русло, что приведет к увеличению рабочего цикла и снижению эффективности.

ПРОГНОЗЫ

По прогнозу компании World Steel Dynamics (WSD), в 2020 г. мировое производство стали сократится примерно на 12,9 % по сравнению с прошлым годом до около 1,6 млрд т из-за падения спроса на стальную продукцию в глобальном масштабе.

Согласно оценкам WSD, наибольшие потери понесут страны ОЭСР, где объем выплавки составит в текущем году только 354 млн т, на 22,7 % меньше, чем годом ранее. Новые рыночные и развивающиеся страны (без Китая) произведут около 340 млн т, сократив выплавку на 13 % по сравнению с 2019 г. Для Китая WSD прогнозирует спад на 5,6 % до 940 млн т.

По мнению аналитиков Финам, ожидается снижение цен реализации и EBITDA российских компаний сектора черной металлургии на 20 % в текущем году. По словам аналитика ИК «Велес Капитал» Александра Сидорова, мировой рынок стали прошел дно в апреле-мае, и его восстановление ожидается во втором полугодии 2020 г. благодаря снятию карантинных ограничений в России и Европе, а также благодаря сильному спросу со стороны Китая. Снижение капитальных затрат сектора позволит удержать свободный денежный поток российских металлургов от резкого падения, что в свою очередь поддержит дивидендную доходность акций компаний. «Мы отмечаем риски снижения цен на сталь из-за возможной второй волны Covid-19, однако не ждем от нее столь сильного влияния на экономики стран, так как их повторное закрытие на карантин маловероятно. В частности, в США, где вторая волна Covid-19 набирает силу из-за распространения вируса в южных штатах, власти категорически отрицают возможность еще одного карантина. Предполагаем, что в 2021 г. цены на сталь восстановят часть потерь, понесенных в текущем году из-за сложной эпидемиологической обстановки, и вернуться к докризисным уровням в 2022 г.» – говорит эксперт.

По материалам worldsteel.org, finam.ru, metallurgprom.org

НЕВЕРОЯТНОЕ СНИЖЕНИЕ ЦЕН НА ПОКОВКИ 40ХН 18ХГТ 40ХН2МА 20Х 40Х



ТОРГОВЫЙ ДОМ
ЧЕЛЯБСПЕЦСТАЛЬ
+7 (351) 268-90-12



ОПЕРАЦИЯ КОРОНАВИРУС

Наша страна переживала много кризисов. Никто их никогда не ждал, но хотя бы предпосылки этих сложных времен были известны всем. Но то, что началось в мире в 2020 году, не мог предугадать никто. Коронавирус пришел в жизни почти всех стран и начал диктовать свои правила. Пандемия ударила по многим отраслям экономики, включая металлургическую.

Введенный в конце марта карантин буквально остановил привычный ритм жизни. Пострадали многие отрасли, в том числе автомобилестроение, газовая и нефтяная сферы, встали на «стоп» строительные объекты, а также остальные сферы малого и крупного бизнеса, где используется металлургическая продукция.

Многие заводы были вынуждены подстраиваться под новую реальность, зачастую в ущерб себе. В апреле и мае было замечено снижение спроса на сталь на 20–30 % в сравнении с прошлым годом.

Так, крупнейший производитель титана «ВСМПО-Ависма» уменьшил производственный план текущего года с 39 тысяч тонн до 26,5 тысяч тонн. А 50 % сотрудников штата (10 тысяч человек) были переведены в режим неполной занятости.

Нижнетагильский завод металлоконструкций ушел на трехдневную рабочую неделю. Данное решение было принято руководством в связи с маленьким объемом заказов и низкой загрузкой всех производственных мощностей.

БОЕВАЯ ГОТОВНОСТЬ

В этот сложный для страны период все силы государства были направлены на обеспечение всем необходимым медицинских учреждений и персонала. Однако помощь бизнесу также оказывалась, причем в достаточно короткий срок.

Так, в Российском экспортном центре был разработан более новый механизм предоставления транспортных субсидий. Теперь процесс их оказания занимает 15 дней вместо 75, а вместо большого количества бумаг применяется электронный документооборот. Это позволит открыть больше площадок для экспорта за рубежом, потому что внутренний рынок, как предполагается, будет простаивать еще какое-то время.

Если говорить о непосредственной работе самих компаний, то большая часть штата была переведена на удаленный режим работы. По мнению Гендиректора ТМК Игоря Корытько, которым он поделился в материале «Коммерсанта», дистанционная работа

позволила не только также хорошо выполнять все процессы, но и в некоторых случаях ускорить их. Кроме того, благодаря такому формату удалось проверить технологии удаленной работы и мотивацию самих сотрудников.

Отметим, что некоторые крупные предприятия не просто не остановили работу, но и продолжили реализацию своих стратегических инвестиционных проектов. К примеру, в апреле Синарский трубный завод (ТМК) запустил комплекс финишной отделки труб. Ашинский металлургический завод провел капитальный ремонт оборудования в двух основных подразделениях завода, что позволило существенно увеличить срок службы оборудования и обеспечить работой и достойной зарплатой сотрудников в период отсутствия заказов.

ММК запустил в работу после реконструкции стан 2500 горячей прокатки. Реконструкция стана 2500 в ЛПЦ № 4 позволит, помимо сохранения старого сортамента, расширить размерный и марочный сортамент стана, производить новые трубные марки сталей класса прочности K52-K60, Magstrong S550MC, S600MC, S700MC, AGRO22,



AGRO23, значительно повысить качество выпускаемой продукции и нарастить производственную мощность агрегата до 5,2 млн тонн металлопродуката в год.

Группа РМК, не отставая от коллег, организовала проект единственного в России производства медной электролитической фольги, используемой в высокотехнологичной электронике и литий-ионных аккумуляторах.

Конечно же, все заводы продолжили работать с соблюдением необходимых мер безопасности и социальной дистанции. Ведь люди всегда были на первом месте на любом предприятии.

ПРОТЯНЕМ РУКУ ПОМОЩИ

Несмотря на сложное экономическое положение, многие крупные игроки рынка не забыли и про социально важные дела. Так, Синарский трубный

завод (входит в ПАО ТМК) предоставил около 1500 одноразовых защитных комбинезонов, медицинские маски и антисептики медицинским учреждениям г. Каменска-Уральского.

Абинский Электрометаллургический завод передал 7 автомобилей больницам Абинска и Крымского района, а также предоставляет жидкий медицинский кислород во все медицинские учреждения Краснодарского края на безвозмездной основе.

Компания «Полиметалл» приобрела аппараты ИВЛ, маски и халаты для медицинских учреждений Красноуральска, Карпинска, Ивделя и Североуральска.

А Северский трубный завод предоставил гостиницу собственной лыжной базы в городе Полевской под обсерватор. Там в течение двух недель находились медицинские работники Центральной городской больницы Полевского.

ЧТО ЖДЕТ ДАЛЬШЕ

Представители крупных предприятий делают ставку на продолжение и расширение инвестиционных программ крупных государственных компаний, программ развития регионов. Это послужит хорошим стимулом для восстановления экономики.

Планируется, что точкой роста станет строительный сектор. Население страны будут мотивировать покупкой недвижимости по льготным ипотечным условиям, а застройщиков дополнительным финансированием и ускоренным прохождением регулярных процедур.

Предполагается также, что ведущие игроки рынка смогут выйти на зарубежный рынок с новыми инновационными продуктами. Именно за границей это будет актуально, учитывая то, что многие зарубежные компании гораздо тяжелее пережили данный кризис, не смогли выдержать падение спроса и приостановку всех строительных процессов. ■

РАЗРАБОТКА ЦНИИЧЕРМЕТ ИМ. И.П. БАРДИНА ПОМОЖЕТ В ИМПОРТОЗАМЕЩЕНИИ ПОРОШКОВ НИЗКОЛЕГИРОВАННЫХ И ЛЕГИРОВАННЫХ СТАЛЕЙ

ЦНИИчермет им. И.П. Бардина отработал технологию получения водораспыленных порошков низколегированных и легированных сталей с высокими технологическими свойствами и с заданной формой частиц. Результаты исследования будут использованы при создании производства таких порошков на базе металлургического комбината.

Российской промышленностью востребованы изделия из железных, низколегированных и легированных железных порошков. Основные потребители – автопром и производители точных изделий из порошков с использованием пресс-форм. Однако единственный отечественный производитель получает такие порошки по устаревшей технологии. Это приводит к нестабильности их технологических свойств и, как следствие, зависимости российских компаний от зарубежных поставок качественных порошков.

Чтобы помочь отрасли в решении этих проблем, Научно-производственный центр порошковой металлургии государственного научного центра ЦНИИчермет им. И.П. Бардина отработал на лабораторной установке технологию получения отечественных высококачественных порошков легированных сталей распылением водой высокого давления. В дальнейшем их можно будет использовать при производстве изделий по разным технологиям: не только для классичес-

ких методов прессования и спекания, но и для PIM-технологий и 3D-наплавки. Такие работы по производству конкурентоспособной промышленной продукции в рамках НИОКР по современным технологиям поддерживаются Минпромторгом России.

Для прессования – спекания, PIM-технологий и 3D-наплавки используются порошки с определенным набором свойств, в том числе с частицами заданного размера и формы. Так, для классического прессования и спекания частицы должны быть менее 200 мкм с развитой поверхностью неправильной формы, а для современных технологий PIM и 3D – менее 100 мкм округлой и сферической формы. Исследования показали, что использование метода распыления водой высокого давления позволяет получать порошки заданной морфологии для дальнейшего применения по этим технологиям.

Ученые ЦНИИчермет им. И.П. Бардина распыляли порошки водой высокого давления и контролировали процесс

по температуре, давлению воды и соотношению воды при распылении к количеству подаваемого металла. Было установлено, что именно изменение соотношения воды к расплаву влияет на морфологию получаемых частиц и позволяет получать порошки с различной формой частиц: от сферической до неправильной, разветвленной, с сильно развитой поверхностью. При этом получаемый порошок, независимо от формы, имеет плотную микроструктуру и не содержит внутренние поры.

Полученные результаты будут использованы при создании на базе одного из российских металлургических комбинатов современного высокотехнологичного производства по выпуску водораспыленных легированных и низколегированных порошков с заданными свойствами. Реализация комплексного инвестиционного проекта по восстановлению отечественного производства высококачественных водораспыленных порошков поможет обеспечить потребности предприятий внутри страны и выйти на зарубежные рынки.

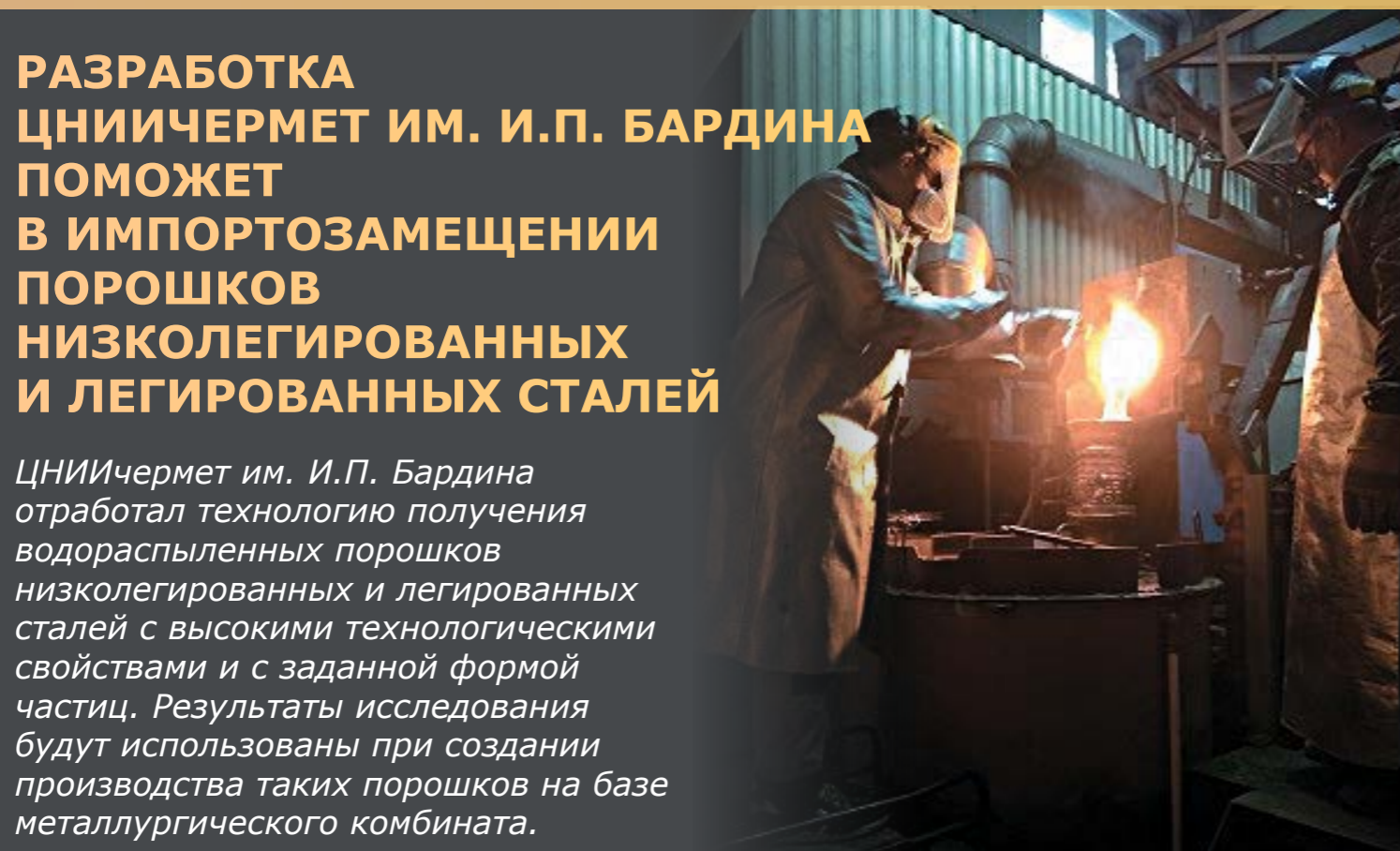

ТАТАРСТАНСКИЙ НЕФТЕГАЗОХИМИЧЕСКИЙ ФОРУМ

2-4 сентября
Казань-2020



27-я международная специализированная выставка

НЕФТЬ ГАЗ НЕФТЕХИМИЯ



OILEXP0.EXPOKAZAN.RU

Организаторы:

Правительство Республики Татарстан
ОАО «Казанская ярмарка»

При поддержке:

Президента Республики Татарстан

МЕСТО ПРОВЕДЕНИЯ:
МВЦ «КАЗАНЬ ЭКСПО»

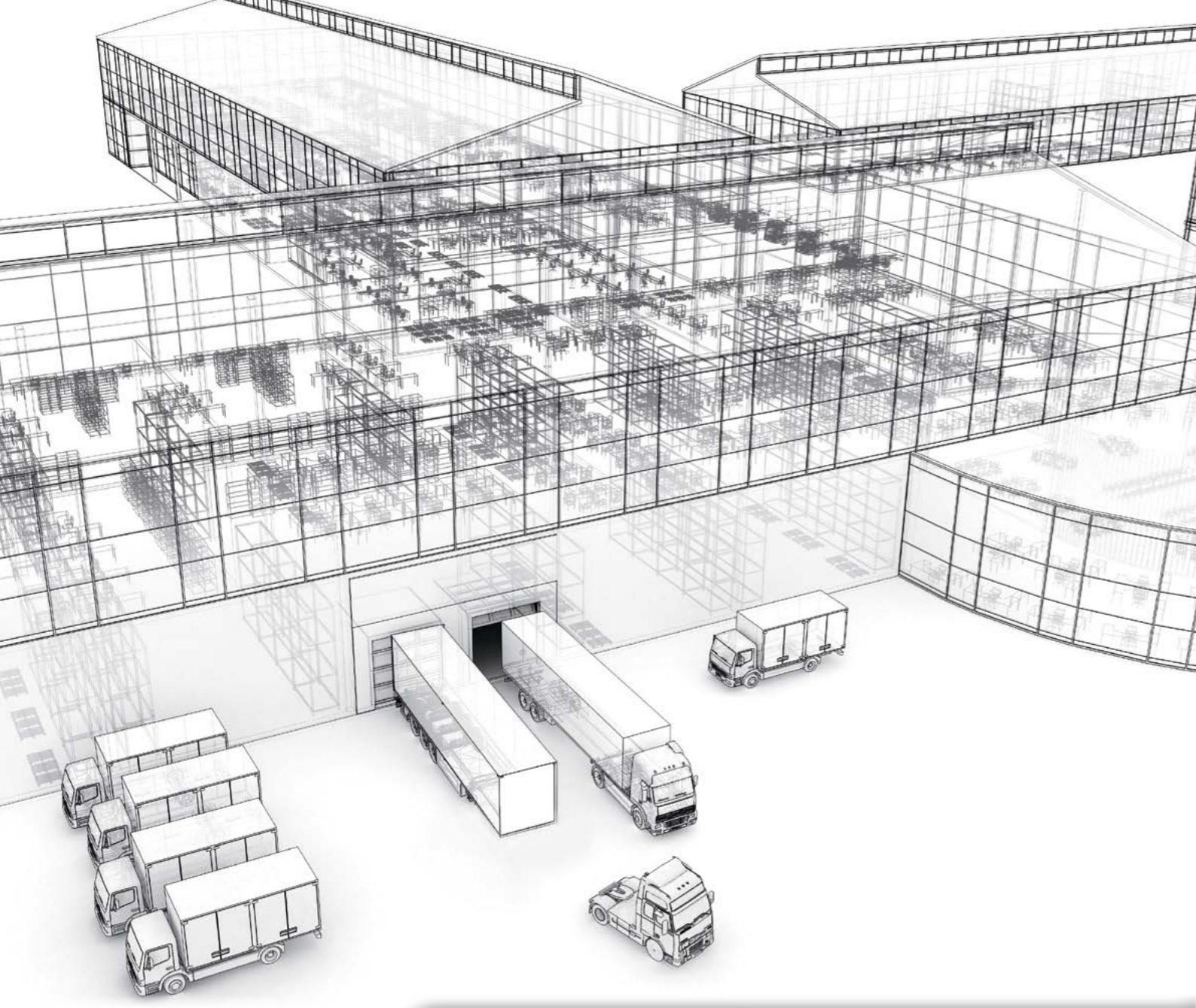

ИДЕАЛЬНЫЙ КЛИЕНТСКИЙ СЕРВИС

в рамках философии
Белой логистики

#белаялогистика – новый уровень клиентского сервиса

Транспортная компания «ТрансКом» сформулировала принципы Белой логистики и придерживается этой философии в своей деятельности.

В основе ее лежит идея постоянного улучшения процессов и методов профессиональной деятельности, самосовершенствования и изменения пространства вокруг нас. Стремление к идеальному клиентскому сервису при этом является основой взаимодействия с окружающим миром.

Мы видим в своих клиентах Партнеров, вникаем в специфику бизнеса, вместе стремимся к достижению Ваших целей и предлагаем транспортные решения, направленные на получение конкурентных преимуществ. Более чем 15-летний опыт гарантирует Вам стабильность работы во время экономических потрясений в стране и позволяет Вам получать лучшие из возможных вариантов решений стоящих задач.

Среди наших партнеров организации-лидеры своих отраслей: телекоммуникации и металлургии, торговли и строительства; а также предприятия малого и среднего бизнеса. Все эти компании выбирают сотрудничество с ТрансКом за лучшее соотношение качества и стоимости оказываемых услуг, получая при этом разрабатываемые нами отраслевые решения. Поэтому партнерство с нами для компаний становится действительно выгодным.

Белая логистика – это:

Абсолютная прозрачность

Компания выстраивает свою деятельность на основе полной прозрачности бизнес-процессов и ответственности как перед своими клиентами, так и перед государством.

ТрансКом выступает против незаконных схем налоговой оптимизации и неуплаты налогов, к которым прибегают многие участники рынка перевозок и фирмы-однодневки с целью получения незаконного преимущества за счет неуплаты НДС и получения бездоказательной налоговой выгоды.

Наши партнеры получают всю необходимую информацию о структуре, бухгалтерском учете и системе работы компании, не несут никаких репутационных и финансовых рисков.

Безопасность

Важнейший элемент в системе перевозок и системе ценностей Белой логистики. Мы гарантируем согласованные поставки, основанные на принципе полного контроля над выполнением заказов.

К работе со своими поставщиками мы применяем те же принципы партнерства, как и к нашим клиентам.

Требования к проверке поставщиков и регламенты работы всех подразделений компании направлены на исключение случаев небезопасных работ.

Безусловное качество

Мы развиваем сервис, превосходящий ожидания. Каждый случай отклонения тщательно разбирается, повторение не допускается.

Люди

Мы поощряем развитие и обучение наших сотрудников, создаем условия для самореализации.

Адаптивность

Мы соответствуем требованиям партнеров, следим за изменениями и постоянно совершенствуем рабочие процессы, применяем современные финансовые и иные инструменты, позволяющие оперативно реагировать на возросший спрос.



25 СУРГУТ. НЕФТЬ И ГАЗ

— XXV МЕЖДУНАРОДНАЯ СПЕЦИАЛИЗИРОВАННАЯ ВЫСТАВКА —

9-11 СЕНТЯБРЯ 2020

ОРГАНИЗАТОР: «ЮГОРСКИЕ КОНТРАКТЫ»
окружной выставочный центр

MEMBER
OF THE RUSSIAN
UNION OF EXHIBITIONS
AND FAIRS

ЧЛЕН
РОССИЙСКОГО
СОЮЗА ВЫСТАВОК
И ФАЙРОВ

#SNGEXPO



📍 г. СУРГУТ,
СОК «ЭНЕРГЕТИК»
ул. ЭНЕРГЕТИКОВ, 47

☎ +7 (3462) 94-34-54

✉ SALES@YUGCONT.RU

🌐 WWW.SNGEXPO.RU

📷 SNGEXPO



рубрика
МЕТАЛЛОПРОКАТ



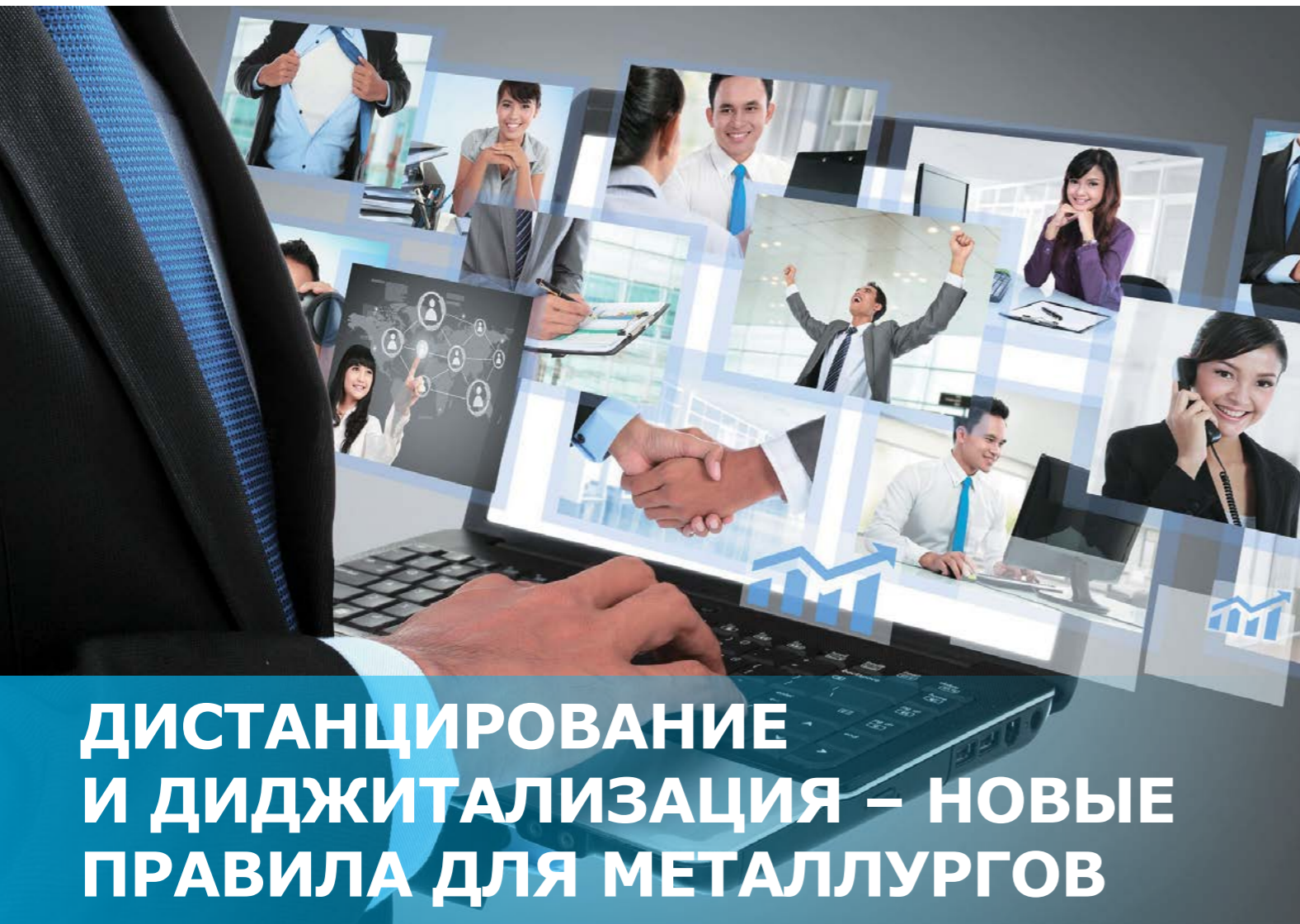

ДИСТАНЦИРОВАНИЕ И ДИДЖИТАЛИЗАЦИЯ – НОВЫЕ ПРАВИЛА ДЛЯ МЕТАЛЛУРГОВ

Новые правила жизни, введенные для предотвращения распространения коронавируса, стали самой обсуждаемой темой первого полугодия 2020 года. Появилась необходимость изменять формат всех обыденных процессов жизни, дабы избежать распространения болезни. Эта задача встала и перед металлургическими заводами. Как они с этим справились, узнаем в данном материале.

БЕЗОПАСНОСТЬ ПРЕВЫШЕ ВСЕГО

Металлургические заводы – это те предприятия, работу которых нельзя было полностью останавливать в период карантина. Да, некоторые производители снизили объемы выпускаемой продукции, что привело к сокращению количества задействованных сотрудников, но полностью никто не ушел «на каникулы».

Для того, чтобы обезопасить работников от заражения, многие предприятия приняли соответствующие меры. Так, на Чепецком механическом заводе на период каран-

тина часть производственного персонала была переведена на особый режим работы с полной изоляцией. В рамках этого проекта сотрудники находились на обсервации в санаториях. Перед заселением все они были протестированы на Covid-19. Решение об изоляции персонала было принято для того, чтобы обезопасить их семьи, а также создать единую среду для всех работников завода и избежать занесения инфекции на предприятие.

Надежинский металлургический завод работал в прежнем режиме, но с соблюдением мер безопасности. По словам начальника плавильного цеха № 1 Владимира Моргослепова, при входе на завод был установлен тепловизор, а также

нанесена разметка безопасности. Кроме того, на предприятии перед глазами сотрудников имеются плакаты и информационные стенды, на которых указаны симптомы коронавируса и методы защиты от него. Вдобавок к этому были введены регулярные беседы с рабочими о мерах безопасности в период эпидемии.

Сотрудники Группы «ЧТПЗ» отказались от командировок и частных поездок, а также для них был составлен такой график смен, который позволял минимизировать личные встречи. На самих предприятиях были установлены дезинфекторы, и ежедневно каждый сотрудник получал рассылку с профилактическими рекомендациями Роспотребнадзора.

Другие крупные заводы также подстроились под новую реальность и ввели дополнительные меры безопасности на своих предприятиях. Заводчане тоже, понимая всю ответственность перед коллегами, старались соблюдать дистанцию и не подвергать опасности ни себя, ни окружающих.

ONLINE ПРОНИК В ЗАВОДСКУЮ ЖИЗНЬ

С введением самоизоляции большинство работников предприятий ушли на удаленный режим работы. Диджитализация стала главным спасением в этот период. Все совещания, обучения и даже мероприятия были переведены в онлайн-режим. И если раньше кто-то мог подумать, что это неэффективный канал для коммуникации, то сейчас интернет открыл новые площадки для развития и связи.

По данным издания «Металлоснабжение и сбыт» в ОМК были введены прямые линии, где все сотрудники предприятия могли пообщаться с председателями правления и задать интересные вопросы.

К этому движению присоединилась и Северсталь, создав телеграмм-канал для объединения сотрудников, а также «горячую линию». Благодаря введению дополнительных каналов связи удается максимально оповещать работников завода и предоставлять необходимую информацию по их запросам.



Руководство для самоизоляции при Covid-19

Самоизоляция рекомендуется людям, которые были в непосредственном контакте с носителем коронавируса, либо посещали зараженные или густонаселенные районы.

Оставайтесь дома.

Отмените любые поездки, если только не нужно пойти за едой, лекарствами или другими предметами первой необходимости.



Мойте руки.

Соблюдайте правила гигиены, мойте руки водой с мылом, либо используйте спирт или дезинфицирующее средство для рук.



Меряйте температуру как минимум два раза в день.



Оставайтесь в определенной комнате.

Если вы подозреваете, что заболели, лучше всего находиться в специально отведенной для этого комнате или вдали от других. Если возможно, посетите специально отведенный туалет и ванную комнату.



Следите за другими симптомами.

Помимо лихорадки, симптомы Covid-19 включают кашель, затрудненное дыхание и усталость.

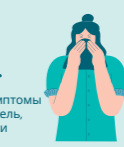

Если вам необходимо обратиться за медицинской помощью

заранее свяжитесь с больницей, чтобы врачи могли принять меры предосторожности перед вашим приездом.

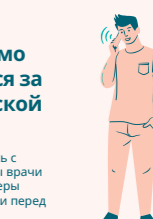

Практикуйте социальное дистанцирование.

Если вам нужно выйти, держитесь на расстоянии не менее 1 метра от других.

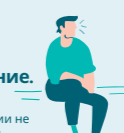

Источник: Всемирная Организация Здравоохранения

Загорский трубный завод большое внимание уделит внутренней социальной сети. Именно там все работники предприятия могут получать быструю обратную связь и всегда оставаться в курсе событий.

Группа ЧТПЗ запустила собственную уникальную медиаплатформу «Трубник Online». Там собраны тексты, фотографии, видео и подкасты. Всё это позволяет найти актуальную информацию о трубном производстве, развитии отрасли и новых технологиях металлургии. «Запуск медиаплатформы «Трубник Online» – один из примеров трансформации каналов коммуникаций в рамках общей клиентоцентричной трансформации Группы ЧТПЗ, в центре которой находится клиент – бизнес-партнер, сотрудник компании, житель города и страны», – рассказала изданию Федерал Пресс и. о. директора по маркетингу и коммуникациям Группы ЧТПЗ Анастасия Денисова.

ШАГ ВПЕРЕД

Кризис, связанный с пандемией, доказал, что отечественные металлургические предприятия не просто готовы подстраиваться под новые реалии, но и делать все, чтобы выйти на инновационный уровень развития.

В некотором роде коронавирус стал толчком для развития корпоративных коммуникаций и способов взаимодействия с клиентами. Усовершенствованные методы успешно используются как в данный момент, так и будут продолжать использоваться после окончания пандемии. ■

ПРОКАТ ИЗ ПЕРВЫХ РУК

Надежность, проверенная временем

ПОИСК ПОСТАВЩИКА МЕТАЛЛОПРОКАТА – ЗАДАЧА НЕ ИЗ ЛЕГКИХ. ОТ ПАРТНЕРА МЫ ОЖИДАЕМ НАЛИЧИЯ ШИРОКОГО АССОРТИМЕНТА, УДОБСТВА ОТГРУЗКИ, ПРОЗРАЧНОСТИ В СОВМЕСТНОЙ РАБОТЕ. И, РАЗУМЕЕТСЯ, КАЧЕСТВЕННОЙ ПРОДУКЦИИ. ПОЭТОМУ ПРИ ВЫБОРЕ ПОСТАВЩИКА НЕОБХОДИМО ОБРАТИТЬ ВНИМАНИЕ НА ТО, С КАКИМИ ПРОИЗВОДИТЕЛЯМИ РАБОТАЕТ ПРЕДПРИЯТИЕ. ООО «УРАЛЬСКАЯ МЕТАЛЛУРГИЧЕСКАЯ КОМПАНИЯ «СОБОЛЬ» ОСУЩЕСТВЛЯЕТ ПОСТАВКИ НАПРЯМУЮ ОТ ЗАВОДОВ-ИЗГОТОВИТЕЛЕЙ, ПОЭТОМУ ПАРТНЕР МОЖЕТ БЫТЬ УВЕРЕН В КАЧЕСТВЕ ПРОДУКЦИИ



Компания работает на рынке с 1991 года. Все это время поставщик официально представляет Серовское ПАО «Надеждинский металлургический завод». Качество продукции предприятия проверено временем и многочисленными потребителями проката. Несмотря на это, предприятие не стоит на месте, постоянно старается расширить ассортимент и предлагать самый качественный металлопрокат. Так, в 2017 году компания стала активнее работать с новым поставщиком –

«Электросталь Тюмени», который входит, также как и ПАО «Надеждинский металлургический завод», в дивизион «УГМК-Сталь». За годы плодотворного труда «Уральская металлургическая компания «Соболь» выстроила четкий алгоритм взаимодействия с потребителем продукции, который сегодня многократно протестирован и работает без сбоев. ООО «Уральская металлургическая компания «Соболь» сотрудничает с компаниями по всей России: от Ленинградской области

до Дальнего Востока и не только – плодотворно ведется работа с партнерами из стран СНГ. Сегодня на Универсальной Базе «Соболь» в Екатеринбурге хранится более 1000 наименований стальной продукции (круг горячекатаный, шестигранник горячекатаный, круг калиброванный, шестигранник калиброванный и буровая сталь).

ВЫБИРАЙТЕ НАДЕЖНОГО ПОСТАВЩИКА!



ПАО «Надеждинский металлургический завод» – предприятие полного металлургического цикла, имеет в своем составе агломерационный, доменный, электросталеплавильный, крупносортовый, сортопрокатный, калибровочный цеха и другие вспомогательные подразделения. Завод производит металлопрокат из 328 марок стали.

Номенклатура продукции включает в себя прокат сортовой горячекатаный круглый диаметром D10–120 мм, D140–300 мм, шестигранный – S12–75 мм, калиброванный прокат круглый диаметром D10–50 мм и шестигранный S10–60 мм, а также прокат из буровой стали. Продукция завода поставляется российским и зарубежным предприятиям автомобильной, электротехнической, авиационной, машиностроительной и других отраслей промышленности.

«Электросталь Тюмени» – совершенно новый металлургический завод в г. Тюмень, построен УГМК в 2013 году и оснащен новым высокоэффективным оборудованием, что позволяет получать прокат высшего качества.

Ассортимент выпускаемой продукции включает в себя круглый прокат диаметром D10–42 мм ГОСТ 2590-2006, шестигранный прокат S10–42 мм ГОСТ 2879-2006.

Система менеджмента качества МЗ «Электросталь Тюмени» сертифицирована обществом по сертификации TÜV SÜD. Предприятие имеет сертификат соответствия требованиям ISO 9001:2008 в области производства и сбыта непрерывнолитой заготовки, сортового горячекатаного проката из углеродистых и легированных марок сталей, проката обточенного и полированного из углеродистых и легированных марок сталей.





КОМПАНИЯ ОБЕСПЕЧИВАЕТ:

ИНДИВИДУАЛЬНЫЙ ПОДХОД

Одному заказчику требуется широкий ассортимент и большие объемы поставок, другому – наоборот, небольшие партии круга или шестигранника определенной марки стали и конкретного размера. Компания имеет возможность комплектации заказа от 50 кг для мелкого сорта, а также может отрезать от штанги крупного сорта (D120–270 мм) и отгрузить заготовку необходимого размера.

КОНКУРЕНТОСПОСОБНЫЕ ЦЕНЫ, ГИБКУЮ СИСТЕМУ СКИДОК

Являясь официальным представителем завода-изготовителя, компания всегда может предложить клиенту металлопрокат по более низкой цене, чем у большинства конкурентов.

ШИРОКИЙ АССОРТИМЕНТ

Более тысячи наименований кругов и шестигранников из сортовой и буровой стали, которые всегда есть в наличии и на складе в г. Екатеринбурге.

БЫСТРУЮ КОМПЛЕКТАЦИЮ ЗАКАЗА И ОПТИМИЗАЦИЮ ЗАТРАТ КЛИЕНТА

Компания располагает собственной металлобазой и складами с высоким техническим оснащением: имеются свои погрузочные механизмы, станки для резки металлопроката. Компания обладает огромным опытом в комплектации сборных заявок и гарантирует отличное качество поставляемой продукции, подтвержденной сертификатом TÜV SÜD RUS (ООО «ТЮФ ЗЮД Рус»), ISO/TS.

БЫСТРУЮ ДОСТАВКУ

В наличии имеется собственный грузовой автотранспорт и подъездные железнодорожные пути. Опыт работы с транспортными компаниями в регионе.

БЫСТРУЮ СБОРКУ ЗАКАЗА

База работает круглосуточно, в две смены. Днём идет единовременная отгрузка с нескольких площадок, а во вторую смену – отбор и комплектация заказов, что позволяет максимально быстро загрузить машины клиентов.

За подробной информацией обращайтесь к менеджерам компании по телефонам:

+7 (343) 236-61-61, 305-44-00

Круг г/к	10, 12, 14, 16, 18	ст.3, 20, 35, 45	Круг г/к	250, 260, 270, 280	ст. 09Г2С	Круг г/к	85, 90, 95, 100	ст.38Х2МЮА, 40ХН2МА
Круг г/к	20, 22, 24, 25	ст.3, 20, 35, 45	Круг г/к	290, 300	ст. 09Г2С	Круг г/к	105, 110, 115, 120	ст.38Х2МЮА, 40ХН2МА
Круг г/к	26, 28, 30, 32	ст.3, 20, 35, 45	Круг г/к	10, 12, 14, 16, 18	ст.18ХГТ, 9ХС, 38ХС	Круг г/к	130, 140, 150, 160	ст.38Х2МЮА, 40ХН2МА
Круг г/к	34, 36, 38, 40	ст.3, 20, 35, 45	Круг г/к	20, 22, 24, 25	ст.18ХГТ, 9ХС, 38ХС	Круг г/к	170, 180, 190, 200	ст.38Х2МЮА, 40ХН2МА
Круг г/к	42, 45, 46, 48	ст.3, 20, 35, 45	Круг г/к	26, 28, 30, 32	ст.18ХГТ, 9ХС, 38ХС	Круг г/к	210, 220, 230, 240	ст.38Х2МЮА, 40ХН2МА
Круг г/к	50, 55, 56, 60	ст.3, 20, 35, 45	Круг г/к	34, 36, 38, 40	ст.18ХГТ, 9ХС, 38ХС	Круг г/к	250, 260, 270, 280	ст.38Х2МЮА, 40ХН2МА
Круг г/к	65, 70, 75, 80	ст.3, 20, 35, 45	Круг г/к	42, 45, 46, 48	ст.18ХГТ, 9ХС, 38ХС	Круг г/к	290, 300	ст.38Х2МЮА, 40ХН2МА
Круг г/к	85, 90, 95, 100	ст.3, 20, 35, 45	Круг г/к	50, 55, 56, 60	ст.18ХГТ, 9ХС, 38ХС	Круг г/к	10, 12, 14, 16, 18	ст.20Х, 40Х
Круг г/к	105, 110, 115, 120	ст.3, 20, 35, 45	Круг г/к	65, 70, 75, 80	ст.18ХГТ, 9ХС, 38ХС	Круг г/к	20, 22, 24, 25	ст.20Х, 40Х
Круг г/к	130, 140, 150, 160	ст.3, 20, 35, 45	Круг г/к	85, 90, 95, 100	ст.18ХГТ, 9ХС, 38ХС	Круг г/к	26, 28, 30, 32	ст.20Х, 40Х
Круг г/к	170, 180, 190, 200	ст.3, 20, 35, 45	Круг г/к	105, 110, 115, 120	ст.18ХГТ, 9ХС, 38ХС	Круг г/к	34, 36, 38, 40	ст.20Х, 40Х
Круг г/к	210, 220, 230, 240	ст.3, 20, 35, 45	Круг г/к	130, 140, 150, 160	ст.18ХГТ, 9ХС, 38ХС	Круг г/к	42, 45, 46, 48	ст.20Х, 40Х
Круг г/к	250, 260, 270, 280	ст.3, 20, 35, 45	Круг г/к	170, 180, 190, 200	ст.18ХГТ, 9ХС, 38ХС	Круг г/к	50, 55, 56, 60	ст.20Х, 40Х
Круг г/к	290, 300	ст.3, 20, 35, 45	Круг г/к	210, 220, 230, 240	ст.18ХГТ, 9ХС, 38ХС	Круг г/к	65, 70, 75, 80	ст.20Х, 40Х
Круг г/к	10, 12, 14, 16, 18	ст.20Х, 40Х	Круг г/к	250, 260, 270, 280	ст.18ХГТ, 9ХС, 38ХС	Круг г/к	85, 90, 95, 100	ст.20Х, 40Х
Круг г/к	20, 22, 24, 25	ст.20Х, 40Х	Круг г/к	290, 300	ст.18ХГТ, 9ХС, 38ХС	Круг г/к	105, 110, 115, 120	ст.20Х, 40Х
Круг г/к	26, 28, 30, 32	ст.20Х, 40Х	Круг г/к	10, 12, 14, 16, 18	ст.30ХМА, 30ХГСА	Круг г/к	130, 140, 150, 160	ст.20Х, 40Х
Круг г/к	34, 36, 38, 40	ст.20Х, 40Х	Круг г/к	20, 22, 24, 25	ст.30ХМА, 30ХГСА	Круг г/к	170, 180, 190, 200	ст.20Х, 40Х
Круг г/к	42, 45, 46, 48	ст.20Х, 40Х	Круг г/к	26, 28, 30, 32	ст.30ХМА, 30ХГСА	Круг г/к	210, 220, 230, 240	ст.20Х, 40Х
Круг г/к	50, 55, 56, 60	ст.20Х, 40Х	Круг г/к	34, 36, 38, 40	ст.30ХМА, 30ХГСА	Круг г/к	250, 260, 270, 280	ст.20Х, 40Х
Круг г/к	65, 70, 75, 80	ст.20Х, 40Х	Круг г/к	42, 45, 46, 48	ст.30ХМА, 30ХГСА	Круг г/к	10, 12, 14, 16, 18	ст.40ХН
Круг г/к	85, 90, 95, 100	ст.20Х, 40Х	Круг г/к	50, 55, 56, 60	ст.30ХМА, 30ХГСА	Круг г/к	20, 22, 24, 25	ст.40ХН
Круг г/к	105, 110, 115, 120	ст.20Х, 40Х	Круг г/к	65, 70, 75, 80	ст.30ХМА, 30ХГСА	Круг г/к	26, 28, 30, 32	ст.40ХН
Круг г/к	130, 140, 150, 160	ст.20Х, 40Х	Круг г/к	85, 90, 95, 100	ст.30ХМА, 30ХГСА	Круг г/к	34, 36, 38, 40	ст.40ХН
Круг г/к	170, 180, 190, 200	ст.20Х, 40Х	Круг г/к	105, 110, 115, 120	ст.30ХМА, 30ХГСА	Круг г/к	42, 45, 46, 48	ст.40ХН
Круг г/к	210, 220, 230, 240	ст.20Х, 40Х	Круг г/к	130, 140, 150, 160	ст.30ХМА, 30ХГСА	Круг г/к	50, 55, 56, 60	ст.40ХН
Круг г/к	250, 260, 270, 280	ст.20Х, 40Х	Круг г/к	170, 180, 190, 200	ст.30ХМА, 30ХГСА	Круг г/к	65, 70, 75, 80	ст.40ХН
Круг г/к	290, 300	ст.20Х, 40Х	Круг г/к	210, 220, 230, 240	ст.30ХМА, 30ХГСА	Круг г/к	85, 90, 95, 100	ст.40ХН
Круг г/к	10, 12, 14, 16, 18	ст.40ХН	Круг г/к	250, 260, 270, 280	ст.30ХМА, 30ХГСА	Круг г/к	105, 110, 115, 120	ст.40ХН
Круг г/к	20, 22, 24, 25	ст.40ХН	Круг г/к	290, 300	ст.30ХМА, 30ХГСА	Круг г/к	130, 140, 150, 160	ст.40ХН
Круг г/к	26, 28, 30, 32	ст.40ХН	Круг г/к	10, 12, 14, 16, 18	ст.12ХНЗА, 20ХНЗА	Круг г/к	170, 180, 190, 200	ст.40ХН
Круг г/к	34, 36, 38, 40	ст.40ХН	Круг г/к	20, 22, 24, 25	ст.12ХНЗА, 20ХНЗА	Круг г/к	210, 220, 230, 240	ст.40ХН
Круг г/к	42, 45, 46, 48	ст.40ХН	Круг г/к	26, 28, 30, 32	ст.12ХНЗА, 20ХНЗА	Круг г/к	250, 260, 270, 280	ст.40ХН
Круг г/к	50, 55, 56, 60	ст.40ХН	Круг г/к	34, 36, 38, 40	ст.12ХНЗА, 20ХНЗА	Круг г/к	10, 12, 14, 16, 18	ст.09Г2С
Круг г/к	65, 70, 75, 80	ст.40ХН	Круг г/к	42, 45, 46, 48	ст.12ХНЗА, 20ХНЗА	Круг г/к	20, 22, 24, 25	ст.09Г2С
Круг г/к	85, 90, 95, 100	ст.40ХН	Круг г/к	50, 55, 56, 60	ст.12ХНЗА, 20ХНЗА	Круг г/к	26, 28, 30, 32	ст.09Г2С
Круг г/к	105, 110, 115, 120	ст.40ХН	Круг г/к	65, 70, 75, 80	ст.12ХНЗА, 20ХНЗА	Круг г/к	34, 36, 38, 40	ст.09Г2С
Круг г/к	130, 140, 150, 160	ст.40ХН	Круг г/к	85, 90, 95, 100	ст.12ХНЗА, 20ХНЗА	Круг г/к	42, 45, 46, 48	ст.09Г2С
Круг г/к	170, 180, 190, 200	ст.40ХН	Круг г/к	105, 110, 115, 120	ст.12ХНЗА, 20ХНЗА	Круг г/к	50, 55, 56, 60	ст.09Г2С
Круг г/к	210, 220, 230, 240	ст.40ХН	Круг г/к	130, 140, 150, 160	ст.12ХНЗА, 20ХНЗА	Круг г/к	65, 70, 75, 80	ст.09Г2С
Круг г/к	250, 260, 270, 280	ст.40ХН	Круг г/к	170, 180, 190, 200	ст.12ХНЗА, 20ХНЗА	Круг г/к	85, 90, 95, 100	ст.09Г2С
Круг г/к	290, 300	ст.40ХН	Круг г/к	210, 220, 230, 240	ст.12ХНЗА, 20ХНЗА	Круг г/к	105, 110, 115, 120	ст.09Г2С
Круг г/к	10, 12, 14, 16, 18	ст.09Г2С	Круг г/к	250, 260, 270, 280	ст.12ХНЗА, 20ХНЗА	Круг г/к	130, 140, 150, 160	ст.09Г2С
Круг г/к	20, 22, 24, 25	ст.09Г2С	Круг г/к	290, 300	ст.12ХНЗА, 20ХНЗА	Круг г/к	170, 180, 190, 200	ст.09Г2С
Круг г/к	26, 28, 30, 32	ст.09Г2С	Круг г/к	10, 12, 14, 16, 18	ст.38Х2МЮА, 40ХН2МА	Круг г/к	210, 220, 230, 240	ст.09Г2С
Круг г/к	34, 36, 38, 40	ст.09Г2С	Круг г/к	20, 22, 24, 25	ст.38Х2МЮА, 40ХН2МА	Круг г/к	250, 260, 270, 280	ст.09Г2С
Круг г/к	42, 45, 46, 48	ст.09Г2С	Круг г/к	26, 28, 30, 32	ст.38Х2МЮА, 40ХН2МА	Круг г/к	10, 12, 13, 14	ст. А12
Круг г/к	50, 55, 56, 60	ст.09Г2С	Круг г/к	34, 36, 38, 40	ст.38Х2МЮА, 40ХН2МА	Круг г/к	17, 19, 22, 24	ст. А12
Круг г/к	65, 70, 75, 80	ст.09Г2С	Круг г/к	42, 45, 46, 48	ст.38Х2МЮА, 40ХН2МА	Круг г/к	27, 30, 32, 36	ст. А12
Круг г/к	85, 90, 95, 100	ст.09Г2С	Круг г/к	50, 55, 56, 60	ст.38Х2МЮА, 40ХН2МА	Круг г/к	41, 46, 50, 55, 60	ст. А12
Круг г/к	105, 110, 115, 120	ст.09Г2С	Круг г/к	65, 70, 75, 80	ст.38Х2МЮА, 40ХН2МА	Круг г/к	10, 12, 13, 14	ст. А12
Круг г/к	130, 140, 150, 160	ст.09Г2С	Круг г/к	85, 90, 95, 100	ст.38Х2МЮА, 40ХН2МА	Круг г/к	17, 19, 22, 24	ст. А12
Круг г/к	170, 180, 190, 200	ст.09Г2С	Круг г/к	105, 110, 115, 120	ст.38Х2МЮА, 40ХН2МА	Круг г/к	27, 30, 32, 36	ст. А12
Круг г/к	210, 220, 230, 240	ст.09Г2С	Круг г/к	130, 140, 150, 160	ст.38Х2МЮА, 40ХН2МА	Круг г/к	41, 46, 50, 55, 60	ст. А12
Круг г/к	250, 260, 270, 280	ст.09Г2С	Круг г/к	170, 180, 190, 200	ст.38Х2МЮА, 40ХН2МА	Круг г/к	10, 12, 13, 14	ст. А12
Круг г/к	290, 300	ст.09Г2С	Круг г/к	210, 220, 230, 240	ст.38Х2МЮА, 40ХН2МА	Круг г/к	17, 19, 22, 24	ст. А12
Круг г/к	10, 12, 14, 16, 18	ст.09Г2С	Круг г/к	250, 260, 270, 280	ст.38Х2МЮА, 40ХН2МА	Круг г/к	27, 30, 32, 36	ст. А12
Круг г/к	20, 22, 24, 25	ст.09Г2С	Круг г/к	290, 300	ст.38Х2МЮА, 40ХН2МА	Круг г/к	41, 46, 50, 55, 60	ст. А12
Круг г/к	26, 28, 30, 32	ст.09Г2С	Круг г/к	10, 12, 14, 16, 18	ст.38Х2МЮА, 40ХН2МА	Круг г/к	10, 12, 13, 14	ст. А12
Круг г/к	34, 36, 38, 40	ст.09Г2С	Круг г/к	20, 22, 24, 25	ст.38Х2МЮА, 40ХН2МА	Круг г/к	17, 19, 22, 24	ст. А12
Круг г/к	42, 45, 46, 48	ст.09Г2С	Круг г/к	26, 28, 30, 32	ст.38Х2МЮА, 40ХН2МА	Круг г/к	27, 30, 32, 36	ст. А12
Круг г/к	50, 55, 56, 60	ст.09Г2С	Круг г/к	34, 36, 38, 40	ст.38Х2МЮА, 40ХН2МА	Круг г/к	41, 46, 50, 55, 60	ст. А12
Круг г/к	65, 70, 75, 80	ст.09Г2С	Круг г/к	42, 45, 46, 48	ст.38Х2МЮА, 40ХН2МА	Круг г/к	10, 12, 13, 14	ст. А12
Круг г/к	85, 90, 95, 100	ст.09Г2С	Круг г/к	50, 55, 56, 60	ст.38Х2МЮА, 40ХН2МА	Круг г/к	17, 19, 22, 24	ст. А12
Круг г/к	105, 110, 115, 120	ст.09Г2С	Круг г/к	65, 70, 75, 80	ст.38Х2МЮА, 40ХН2МА	Круг г/к	27, 30, 32, 36	ст. А12
Круг г/к	130, 140, 150, 160	ст.09Г2С	Круг г/к	85, 90, 95, 100	ст.38Х2МЮА, 40ХН2МА	Круг г/к	41, 46, 50, 55, 60	ст. А12
Круг г/к	170, 180, 190, 200	ст.09Г2С	Круг г/к	105, 110, 115, 120	ст.38Х2МЮА, 40ХН2МА	Круг г/к	10, 12, 13, 14	ст. А12
Круг г/к	210, 220, 230, 240	ст.09Г2С	Круг г/к	130, 140, 150, 160	ст.38Х2МЮА, 40ХН2МА	Круг г/к	17, 19, 22, 24	ст. А12
Круг г/к	250, 260, 270, 280	ст.09Г2С	Круг г/к	170, 180, 190, 200	ст.38Х2МЮА, 40ХН2МА	Круг г/к	27, 30, 32, 36	ст. А12
Круг г/к	290, 300	ст.09Г2С	Круг г/к	210, 220, 230, 240	ст.38Х2МЮА, 40ХН2МА	Круг г/к	41, 46, 50, 55, 60	ст. А12
Круг г/к	10, 12, 14, 16, 18	ст.09Г2С	Круг г/к	250, 260, 270, 280	ст.38Х2МЮА, 40ХН2МА	Круг г/к	10, 12, 13, 14	ст. А12
Круг г/к	20, 22, 24, 25	ст.09Г2С	Круг г/к	290, 300	ст.38Х2МЮА, 40ХН2МА	Круг г/к	17, 19, 22, 24	ст. А12
Круг г/к	26, 28, 30, 32	ст.09Г2С	Круг г/к	10, 12, 14, 16, 18	ст.38Х2МЮА, 40ХН2МА	Круг г/к	27, 30, 32, 36	ст. А12
Круг г/к	34, 36, 38, 40	ст.09Г2С	Круг г/к	20, 22, 24, 25	ст.38Х2МЮА, 40ХН2МА	Круг г/к	41, 46, 50, 55, 60	ст. А12
Круг г/к	42, 45, 46, 48	ст.09Г2С	Круг г/к	26, 28, 30, 32	ст.38Х2МЮА, 40ХН2МА	Круг г/к	10, 12, 13, 14	ст. А12
Круг г/к	50, 55, 56, 60	ст.09Г2С	Круг г/к	34, 36, 38, 40	ст.38Х2МЮА, 40ХН2МА	Круг г/к	17, 19, 22, 24</	

Дайджест

«Северсталь» освоила производство арматуры по стандарту Швеции и Норвегии



«Северсталь», одна из ведущих в мире вертикально-интегрированных сталелитейных и горнодобывающих компаний, получила сертификат соответствия, позволяющий реализовывать арматурный прокат классов прочности B500B, B500NC, K500B-T, K500C-T в странах Западной Европы.

«Представители сертифицирующей организации GlobeCert AB проверили всю цепочку производства арматуры. В процессе испытаний проведены комплексные иссле-

дования на определение потребительских свойств продукции. В результате металл подтвердил требуемые параметры по пределам прочности, текучести и удлинения.

«На сегодняшний день мы поставляем арматуру в Финляндию, Латвию и Германию. Продукт широко используется при строительстве зданий и сооружений, в том числе – сложных инфраструктурных объектов. Полученный сертификат дает компании возможность расширить географию поставок и повысить их эффективность за счет перспективных и логистически достижимых экспортных рынков», – говорит директор «Северстали» по работе с компаниями строительной отрасли Евгений Черняков.

Сертификат соответствия стандартам NS3576-3:2012, SS-EN10080:2006+SS212540:2014 подтверждает высокий уровень механических характеристик по всей длине раската. Обеспечить необходимые параметры позволила реализация инвестиционных проектов на стане 250 в производстве сортового проката ЧерМК, где выпускают арматурный прокат диаметром 10–25 мм. В частности, установка трайб-аппарата, который предназначен для транспортировки раската в линии прокатки стана, а также запуск новой установки термомеханического упрочнения стана 250. Кроме того, эксперты дирекции по техническому развитию и качеству дивизиона «Северсталь Российская сталь» унифицировали химический состав стали, из которой производят арматуру классов B500B, B500NC, K500B-T, K500C-T. После серии опытных плавов и прокаток был получен продукт, который полностью соответствует требованиям стандартов.

МЗ Балаково: освоены новые типы продукции

Металлургический завод Балаково освоил и осуществил прокат горячекатаного швеллера 10У, квадратного профиля 20 и горячекатаной полосы шириной 40–60 мм.

Новый сортament изготавливается из стали марки СТЗПС/СП на стане 350/200.

Все три вида продукции широко используются в строительстве, создании декоративных отделочных элементов и машиностроении.

Возможность нововведений в производстве продукции стала возможна благодаря слаженной работе специалистов электросталеплавильного цеха, автоматизации технологических процессов, а также наличию мощного производственного комплекса.

Всего нового сортамента в июне месяце было отгружено порядка 7000 тонн.

Это говорит о том, что завод активно развивается и, выпуская новую продукцию, расширяет круг клиентов, выбирающих Балаково.



Группа НЛМК подтвердила соответствие систем менеджмента международным стандартам устойчивого развития



Группа НЛМК, международная металлургическая компания, завершила плановый аудит систем менеджмента в части экологии, охраны труда и промышленной безопасности,

энергоэффективности. Британский институт стандартов (BSI), международный орган сертификации, провел аудит в онлайн-режиме на фоне пандемии коронавируса.

Российские предприятия Группы НЛМК в полном объеме подтвердили соответствие действующих систем менеджмента требованиям международных стандартов серии ISO: 14001 (охрана окружающей среды) и 45001 (менеджмент профессионального здоровья и безопасности). Их действие продлено до 2022 года. По итогам аудита компания также получила сертификат по стандарту ISO 50001 (энергоэффективность) в новой версии 2018 года.

Ученые ЦНИИТМАШ разработали перспективные стали для горнорудного оборудования

Авторский коллектив ученых Государственного научного центра РФ АО «НПО «ЦНИИТМАШ» (входит в машиностроительный дивизион «Росатома» – АО «Атомэнергомаш») разработал и исследовал перспективные литейные стали для изготовления горнорудного оборудования.

Для производства машин и конструкций, работающих в районах с температурой до минус 40–60 °С, применяются хладостойкие износостойкие стали. Зимой эффективность работы существующего оборудования в этих районах резко снижается из-за аварий и поломок, связанных с материалами, из которых оно изготовлено. Предположительная доля материалов, соответствующих требованиям высокой износостойкости и хладостойкости, в составе работающего в северных регионах оборудования не превышает 10–15 %. Кроме того, преимущественная доля (более 60 %) принадлежит высоколегированным, дорогостоящим сталям, экологически опасным при выплавке и ремонте.

Обеспечить повышение износостойкости и хладостойкости сталей возможно только при комплексном подходе и тщательном анализе всех факторов (в их числе химический состав, структура, содержание примесей и неметаллических включений). Такая работа позволит усовершенствовать существующие и создать новые высокопроизводительные машины, оборудование и материалы для работы в холодном климате.

«Развитие горнодобывающей и других отраслей промышленности в Сибири и на Крайнем Севере определяет необходимость создания хладостойкой техники, работающей в условиях температур до минус 40–60 °С и воздействия интенсивного абразивного или ударно-абразивного износа. Целью наших исследований был выбор рационального состава литейных износостойких сталей и технологий их производства применительно к горнорудному оборудованию и условиям, в которых оно работает» – рассказывает Фейзулла Нуралиев, заведующий лабораторией литейных процессов института металлургии и машиностроения



ЦНИИТМАШ. «Предварительные результаты показывают, что по сравнению с применяемыми сегодня материалами, разработанные в ЦНИИТМАШ литейные стали могут повысить износостойкость литых деталей на 20–25 %». Он также подчеркнул, что в качестве материалов для исследований использовался металл лабораторных плавов, выплавленный в индукционной плавильной печи, залитый в виде плиты размером 100×60×50 мм (в соответствии с ГОСТ 977-88) и термообработанный на оборудовании ЦНИИТМАШ.

Все работы по данному направлению вели сотрудники института металлургии и машиностроения и института материаловедения ЦНИИТМАШ. В ходе исследований были предложены способы получения высокой ударной вязкости при минус 40 °С, рационального управления структурой литых сталей (путем модифицирования и микролегирования) и комплексная технология термообработки отливок из предложенных износостойких сталей. Устранение структурной неоднородности, измельчение размера зерна, оптимальное сочетание прочности и вязкости материала отливок позволят обеспечивать надежную работу деталей машин, оборудования и конструкций для горнорудной промышленности. В результате для широкого опробования в горно-обрабатывающей отрасли предложены две марки из комплексно-легированных сталей, а также из аустенитной метастабильной стали, способной заменить экологически опасную сталь 110Г13Л.

ММК реализует крупный экологический проект в сталеплавильном производстве

Магнитогорский металлургический комбинат приступил к реализации проекта по реконструкции комплекса газоочистных установок для улавливания неорганизованных (вторичных) выбросов конвертерного отделения кислородно-конвертерного цеха (ККЦ).

ККЦ ПАО «ММК» годовой производительностью свыше 10 млн тонн стали в год – один из самых мощных среди аналогичных цехов в мире. Он был введен в эксплуатацию в 1990 году. В настоящее время существующие мощности Центральной газоочистной станции ККЦ не в полном объеме справляются с улавливанием неорганизованных выбросов от конвертеров №№ 1–3 и системы аспирации отделения перелива чугуна. Поэтому главная задача проекта по реконструкции пылегазоулавливающих установок (ПГУУ) и газоотводящих трактов конвертеров № 1, 2, 3 и отделения перелива чугуна ККЦ – снизить выбросы загрязняющих веществ в атмосферу и в рабочее пространство конвертерного отделения ККЦ до нормативных значений за счет более эффективного сбора и очистки дымовых газов, образующихся при переливе чугуна из миксера в ковш, заливке чугуна в конвертер и продувке плавки.

В рамках реализации проекта в феврале 2020 года был заключен контракт с компанией «Primetals Technologies Austria GmbH» на поставку базисного инжиниринга и оборудования для реконструкции комплекса газоочистных установок конвертерного отделения ККЦ. Стоимость контракта – свыше 22,3 млн евро. Общая стоимость реализации проекта составит порядка 2,5 млрд рублей.

В рамках проекта существующая центральная газоочистная станция будет реконструирована и станет осуществлять очистку неорганизованных выбросов только для конвертера № 1 и печей прокаливания ферросплавов. Для второго и третьего конвертеров будут построены новые отдельные собственные газоочистные установки. Также отдельная ПГУУ будет осуществлять отвод и очистку дымовых газов от отделения перелива чугуна и шихтоподачи. Сбор дымовых газов, проникших в рабочее пространство конвертерного отделения ККЦ, будет организован крышными аспирационными зонтами над конвертерами с новой отдельной собственной газоочистной установкой. При этом предусма-

тривается возможность дальнейшей интеграции газоочистных сооружений с оборудованием для сбора и подготовки к утилизации конвертерного газа. Завершить реализацию проекта планируется к июню 2022 года.

В результате реализации проекта реконструкции пылегазоулавливающих установок повысится эффективность очистки ими пыли и газов, планируется полностью исключить неорганизованные выбросы от конвертеров в рабочее пространство цеха и атмосферный воздух при всех режимах работы. Будут обеспечены нормативные параметры по остаточной запыленности в очищенных газах (концентрация взвешенных веществ после газоочистных установок не должна превышать 20 мг/м³), а также нормативное состояние запыленности на рабочих местах (не более 6 мг/м³) и нормативные параметры по шуму, вибрации, электромагнитному излучению на рабочих местах. Тем самым негативное воздействие на окружающую среду будет сведено к минимуму. Валовые выбросы пыли ККЦ после реализации проекта сократятся не менее чем на 500 тонн в год.

Реконструкция ПГУУ конвертерного отделения – не единственное природоохранное мероприятие в ККЦ ПАО «ММК». В ближайшее время комбинат планирует приступить к реконструкции пылегазоулавливающих установок и газоотводящих трактов агрегатов участка внепечной обработки стали (УВОС) кислородно-конвертерного цеха. Это позволит обеспечить более эффективное улавливание, охлаждение, транспортировку и очистку всего объема газов, образующихся во время эксплуатации установок «печь-ковш», установок электродугового нагрева стали, агрегатов доводки стали, вакууматоров и других агрегатов УВОС ККЦ.

Модернизация существующих и строительство новых природоохранных сооружений – важная часть экологической программы ПАО «ММК», направленной на снижение и предотвращение вредного воздействия на окружающую среду, и охватывающей все производственные процессы. Цель программы – внедрить наилучшие доступные технологии для снижения уровня воздействия на окружающую среду и обеспечить экологическую безопасность технологических процессов.

Комбинат реализует стратегическую инициативу «Чистый город», которая предполагает, что комплексный индекс загрязнения атмосферы в Магнитогорске снизится к 2025 году до 5 единиц, что соответствует состоянию «чистый город».



АЭМЗ совместно с инновационным центром Сколково осуществит запуск пилотного проекта цифровых технологий

Абинский ЭлектроМеталлургический завод – современное прогрессивное металлургическое предприятие на Юге России, использующее в своей работе инновационные технологии для повышения качества готовой продукции. На сегодняшний день мощности завода составляют более 1,5 миллионов тонн стали в год.

В рамках стратегии цифровой трансформации АЭМЗ реализует пилотный проект по внедрению передовых IT-технологий при участии инновационного центра Сколково.

Проект направлен на автоматизацию процессов сквозного контроля производственных активов при выпуске металлургической продукции.

В ходе его осуществления планируется решение следующих задач:

- оптимизация бизнес-процессов на базе платформы интеграции MES и ERP;
- отслеживание в реальном времени технологических и экономических характеристик продукции с цифровым паспортом изделия;
- минимизация простоев оборудования и повышение выхода годной продукции;
- оптимизация технологических процессов на базе анализа собранной информации.

В процессе реализации проекта будут внедрены: оптическая и лазерная 2D/3D видеоаналитика, единая цифровая платформа и цифровая модель производственных линий и продукции, переход к управлению производством на основе анализа больших объемов данных из АСУ ТП с применением искусственного интеллекта и машинного обучения.

Применение новых цифровых технологий на Абинском ЭлектроМеталлургическом заводе позволит сократить простой оборудования на 15 %, а также увеличить производительность труда на 10 % и энергоэффективность на 20 %.



«Ижсталь» капитально отремонтировала один из основных прокатных станов

Завод «Ижсталь» (входит в Группу «Мечел») капитально отремонтировал прокатный стан 450, что обеспечит выполнение производственной программы и безаварийную работу стана в межремонтный период. В общем объеме производства доля стана превышает 30 %.

Специалисты завода усилили опорные конструкции нагревательных печей, заменили изношенные детали и узлы, восстановили гидравлическую систему, отремонтировали энергооборудование, усовершенствовали схему управления вспомогательными механизмами, выполнили комплекс профилактических мероприятий и работ по благоустройству прилегающих к стану площадей цеха.

Стан 450 производит прокат круглого, квадратного и полосового сечения из всего спектра выплавляемых заводом марок стали, в том числе – нержавеющей, быстрорежущих и жаропрочных. С 2017 по 2019 годы стан модернизировали, увеличив размерный ряд прокатываемого металла с 120 до 200 мм, ввели в строй установку гидросбива окалины. Продукция стана отгружается российским и зарубежным предприятиям автомобиле- и машиностроения.

ЦБ выпустил в обращение монету «Работник металлургической промышленности»

Банк России 30 июня 2020 года выпустил в обращение памятную монету из недрагоценного металла номиналом 10 рублей «Работник металлургической промышленности» (каталожный № 5714-0068) серии «Человек труда».

Монета имеет форму круга диаметром 22,0 мм. На лицевой и оборотной сторонах монеты по окружности имеется выступающий кант.

Боковая поверхность монеты – прерывистое рифление с чередующимися участками, имеющими разное количество рифов.

На лицевой стороне монеты по окружности расположены надписи: в верхней части – «БАНК РОССИИ», в нижней части – «2020». Слева и справа расположены изображения ветви лавра и дуба соответственно. В центре расположены число «10» и надпись «РУБЛЕЙ» под ним, обозначающие

номинал монеты. Внутри цифры «0» имеется защитный элемент в виде числа «10» и надписи «РУБ», наблюдаемых под разными углами зрения к плоскости монеты. В нижней части расположен товарный знак Московского монетного двора.

На оборотной стороне монеты расположены стилизованные изображения металлурга в защитной одежде в процессе работы, ковша с расплавленным металлом и летящих искр; слева сверху имеется надпись: «ЧЕЛОВЕК ТРУДА».

Тираж монеты – 1,0 млн штук.

Выпускаемая монета является законным средством наличного платежа на территории Российской Федерации и обязательна к приему по номиналу во все виды платежей без всяких ограничений.



ММК завершил реконструкцию стана горячей прокатки

В листопрокатном цехе №4 Магнитогорского металлургического комбината после реконструкции запущен в работу стан 2500 горячей прокатки.

Обновленный стан 2500 оснащен самыми современными средствами автоматизации, контроля и слежения за процессом прокатки. Изменен оборотный цикл водоснабжения, построен дополнительный цикл водоснабжения для печей, главных приводов черновой и чистовой групп. Демонтирована часть старых производственных помещений, вместо которых построены новые современные пролеты.

Реконструкция стана 2500 в ЛПЦ № 4 позволит, помимо сохранения старого сортамента, расширить размерный и марочный сортамент стана, производить новые трубные марки сталей класса прочности K52-K60, Magstrong S550MC, S600MC, S700MC, AGRO22, AGRO23, значительно повысить качество выпускаемой продукции и нарастить производственную мощность агрегата до 5,2 млн тонн металлопроката в год.

В торжественном запуске агрегата приняли участие губернатор Челябинской области Алексей Текслер, председатель совета директоров ПАО «ММК» Виктор Рашников и генеральный директор ПАО «ММК» Павел Шилаев.

«Стало доброй традицией накануне нашего профессионального праздника, Дня металлурга, открывать новые производственные объекты, – отметил председатель совета директоров ПАО «ММК» Виктор Рашников. – Магнитка переживала разные времена. Но комбинат всегда с честью выходил из непростых ситуаций и не останавливался в своем развитии, шел вперед. Завершение реконструкции стана 2500 горячей прокатки – не исключение. Он работает на комбинате с 1960 года, и можно сказать, является ветераном производства. После его реконструкции мы получим целый ряд дополнительных преимуществ. Теперь это помолодевший ветеран, уникальный высокопроизводительный агрегат с увеличенным объемом производства до 5,2 млн тонн в год и более сложным сортаментом высокого качества. Подобные объекты позволят нашему предприятию и предприятиям Группы ММК работать более ритмично, более надежно».

Первый запуск непрерывного широкополосного стана 2500 горячей прокатки состоялся в декабре 1960 года, с тех пор различные участки стана неоднократно реконструировали. Масштабная реконструкция в условиях действующего производства началась в 2007 году. Генеральным подрядчиком строительства выступило АО «Прокатмонтаж». Производителем основного технологического оборудования для стана 2500 стал Новокраматорский машиностроительный завод (НКМЗ). В феврале 2018 года ПАО «ММК» заключило контракт с компанией SMS group GmbH на поставку оборудования для реконструкции чистовой группы клетей стана.

В июле 2010 года на стане 2500 вошел в строй агрегат поперечной резки №3, предназначенный для порезки полос на листы мерной длины с обрезной кромкой с выдачей продукции в виде листов, уложенных в пачки.

В 2012–2013 гг. вместо действовавших ранее шести нагревательных печей, демонтированных и выведенных из работы, в цехе были построены три новые высокопроизво-



дительные нагревательные печи итальянской компании Terno с большей шириной пода, что позволит принимать слябы длиной до десяти метров. Производительность печи – составит 370 тонн металла в час (прежде – около 100 тонн, сегодня – 280 тонн). Современная технология нагрева гарантирует уменьшение образования окалины. Кроме того, новые печи более экономичны: по сравнению с предыдущими для их работы требуется в два раза меньше природного и коксового газа. Была обновлена технологическая линия в составе черновой и чистовой групп клетей, все транспортировочные рольганги, моталки, линия транспортировки и уборки рулонов.



В 2019 году на черновой группе стана 2500 горячей прокатки были введены в работу две новые универсальные реверсивные клетки с вертикальными и горизонтальными валками. В основном они работают в тандеме, но каждая клетка может также работать автономно, у каждой – свой режим прокатки. Также запущены новые моталки №№ 7–8, позволяющие сматывать рулоны до 40 тонн из сляба до 10 метров, и транспортеры перемещения рулонов на склад горячекатаных рулонов ЛПЦ № 4. В сентябре текущего года будет построен еще один транспортер с тележкой для передачи рулонов в ЛПЦ № 5, так называемая линия уборки № 3. С ее вводом в эксплуатацию рулоны будут сматываться и отправляться на склады и к потребителям в горизонтальном положении, что исключит их дальнейшее повреждение при транспортировке.

В июле 2020 года запущены в работу новые ножницы Н65, установка гидросбива (установка гидравлического удаления окалины). Также в рамках реконструкции чистовой группы клетей введена в эксплуатацию новая клетка F0 (поставлена в рамках контракта с НКМЗ), четыре новые клетки (по контракту с SMS group) вместо старых клетей 7–10, новый отводящий рольганг с модернизированной системой ламинарного охлаждения полосы, новая моталка № 6. В рамках реконструкции чистовой группы также впервые был установлен койл-бокс (производства НКМЗ). Это промежуточное перемоточное устройство, которое будет сматывать на высокой скорости раскат, идущий из черновой группы клетей, тут же разматывать его на более низкой скорости и задавать другим концом в чистовую группу клетей. Эта технология позволит сохранить температуру раската, устранить температурный клин и снизить энергосиловые режимы прокатки. До конца июля текущего года планируется вывести на плановый режим работы построенный в июне агрегат поперечной резки № 1. Он позволит исключить претензии по неплоскостности и расширить производимый сортамент.

Актуальные новости рынка металлов читайте на сайте metall.life

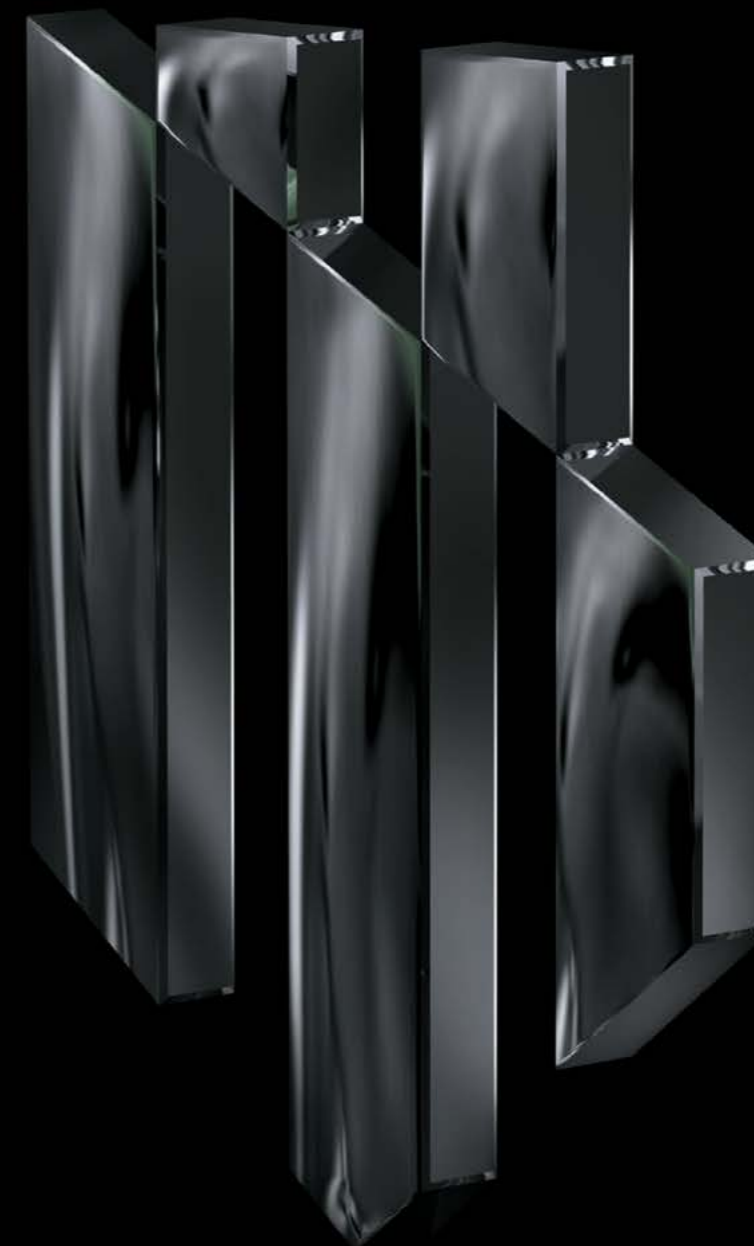
НОВОСТАЛЬ-М
 МЕТАЛЛУРГИЧЕСКИЙ
 ХОЛДИНГ



 АЗМ  НКМЗ БАЛАКОВО

АДРЕС: 123112, Г. МОСКВА, ПРЕСНЕНСКАЯ НАБЕРЕЖНАЯ,
 ДОМ 6С2, ЭТ. 46, ПОМ. 4601 ТЕЛ./ФАКС: +7(499) 643-83-32

ДЕСЯТЬ ЛЕТ ПОБЕД

В этом году Абинский ЭлектроМеталлургический завод отмечает десятилетний юбилей. Казалось бы, для промышленного предприятия – не возраст. Однако АЭМЗ этого хватило, чтобы завоевать значительную долю высококонкурентного рынка и занять лидирующие позиции в своем сегменте.



Историю развития АЭМЗ лучше всего характеризует словосочетание «взрывной рост». В 2008 году на абсолютно пустой участок под Абинском привезли строительную технику. А всего два года спустя, предприятие, вобравшее передовые достижения металлургической отрасли, начало поставлять на рынок первосортную арматуру.

Производство стартовало с одного сортопрокатного цеха, мощностью 500 000 тонн в год. Вскоре были запущены электросталеплавильный цех, еще один сортопрокатный цех, два мегизных цеха, цех по производству извести, кислородный завод. В настоящий момент завершается строительство третьего сортопрокатного цеха. Его ввод в эксплуатацию позволит увеличить объемы продукции более высокого передела. И большая ее часть будет реализовываться за рубежом. Это свидетельство международного признания отменного качества абинских металлоизделий.

«АЭМЗ занимает первое место в России по экспорту катанки и бунтовой арматуры: из общего российского экспорта катанки мы отгружаем до 80 %, – комментирует Иван Демченко, первый заместитель генерального директора Абинского ЭлектроМеталлургического завода. – Безусловно, мы видим новые возможности, у нас огромная клиентская база – можно спокойно рассчитывать на продажу всех объемов, которые сейчас есть и которые появятся после запуска нового стана».

В плане экспорта завод действительно занимает сильные позиции. Этому способствуют доступность Новороссийского морского торгового порта, наличие развитых транспортных магистралей, а также подход к работе, близкий и понятный иностранным партнерам. Поэтому в случае необходимости АЭМЗ способен быстро нарастить свое присутствие на экспортном рынке. Например, если обычно соотношение экспорт – внутренний рынок выглядит 50/50 или 60/40, то в период пандемии 85 % произведенной продукции было переориентировано на экспорт.

Помимо постоянного расширения завода, усовершенствования оборудования и производственных процессов, руководство предприятия уделяет внимание и развитию района. В частности, АЭМЗ реализует огромное количество социальных программ, связанных со школами и детскими садами, поддерживает больницы, организует строительство, ремонт и т. д.

Планирование и инновации

Успех – измеримый параметр. В случае АЭМЗ он наиболее наглядно выражается в стабильном увеличении объемов производства и повышении прибыли. К примеру, выручка предприятия в 2019 году превысила 50 млрд рублей, практически удвоившись по сравнению с предыдущим годом.

Впечатляющего результата удалось добиться за счет ряда факторов: от удачного местоположения завода до маневренности в принятии решений. Но важнейшим из них был и остается взвешенный подход к каждому действию.

«Было много разных мыслей и идей по поводу развития предприятия, – признает Иван Демченко. – Но то, что мы видим сегодня, – воплощение хорошо продуманных шагов на пути к успешному проекту».

Стоит признать, что скрупулезный подход к планированию действительно работает: за минувшее десятилетие менеджмент АЭМЗ не допустил ни одной существенной управленческой ошибки.

Еще одним залогом успеха завода стало постоянное внедрение инноваций в производство. Благодаря этому молодой завод, построенный изначально в аграрном регионе, сумел достичь выдающихся результатов. Например, АЭМЗ первым в России начал выпускать алюмоцинковую проволоку. И первым в мире сделал так называемый «дикий бунт» – арматуру с непрямым намотом двадцатого диаметра.



Важное место в стратегии завода занимает цифровизация. В ее рамках АЭМЗ совместно с Фондом «Сколково» реализует пилотный проект по внедрению передовых IT-технологий. Это позволит автоматизировать процессы сквозного контроля производственных активов при выпуске металлургической продукции, оптимизировать бизнес-процессы, минимизировать простой оборудования и повысить выход годной продукции.



Чистое производство

АЭМЗ часто называют предприятием будущего. Не только из-за использования самого современного оборудования. Дело и в том, как здесь относятся к воздействию на окружающую среду.

С самого начала завод проектировался как объект, оказывающий минимальную нагрузку на природу. С этой целью был разработан практически безотходный производственный цикл.

На АЭМЗ не жалеют средств на энергосберегающие технологии, устройства для рециркуляции и очищения технической воды, фильтрующие установки на нагревательных печах, автоматические датчики уровня шума и расхода материалов. Кроме того, АЭМЗ – один из немногих, самостоятельно обеспечивающих себя электроэнергией за счет собственной газопоршневой электростанции.

Усилия сотрудников завода в деле заботы об экологии получили беспристрастную оценку в виде сертификатов системы экологического менеджмента TÜV Rheinland и ISO 14001:2015. А в самое ближайшее время АЭМЗ станет обладателем сертификата системы менеджмента профессиональной безопасности и здоровья по стандарту ISO 18001.

Амбициозные планы

Десять лет – небольшой срок для развития серьезного бизнеса. АЭМЗ, по сути, сделал лишь первый шаг на большом пути.

Сейчас завод экспортирует продукцию во все регионы мира и обладает устойчивыми коммерческими связями с партнерами во многих странах. К 2024 году предполагается выход более чем на 20 новых зарубежных рынков. Первоочередная задача – увеличение сбыта и расширение партнерской сети в странах Северной Европы, Юго-Восточной Азии и Южной Америки.

Наряду с этим необходимо по-настоящему раскрыть производственный потенциал завода.

«Мы планируем в течение следующих десяти лет закончить нашу инвестиционную программу в цехах. Будем заниматься исключительно обновлением оборудования, его модернизацией, – рассказывает Иван Демченко. – Также будем доводить до ума мегизное производство, учитывая, что у нас для этого есть все возможности. Дальнейшее развитие АЭМЗ будет идти исключительно в направлении инфраструктуры: железнодорожных станций, портовых площадок, транспортной системы и прочего. Очень надеюсь, что грядущее десятилетие будет сверхуспешным для предприятия и кризисные периоды будут наступать все реже».



АЭМЗ

АБИНСКИЙ
ЭЛЕКТРОМЕТАЛЛУРГИЧЕСКИЙ
ЗАВОД

353320, Россия
Краснодарский край, г. Абинск
ул. Промышленная, 4
+7 (86150) 4-18-70

для всего мира

priemnaya@abinmetall.ru
www.abinmetall.ru

МЗ БАЛАКОВО: ГОД СПУСТЯ

В июле 2019 года МЗ Балаково сменил собственника и вошел в состав металлургического холдинга «Новосталь-М». Подводя первые итоги минувших 12 месяцев, можно уверенно констатировать, что перемены пошли предприятию исключительно на пользу.



Накануне эпохальной для Балаково сделки, а также некоторое время после, сотрудники завода находились в подавленном состоянии. Ходили слухи о грядущих массовых увольнениях и даже об ухудшении условий работы.

Представители нового владельца быстро изменили ситуацию, разъяснив людям, что никаких увольнений не планируется. Напротив, убыточный завод ожидала масштабная реконструкция и модернизация.

Как показало время, новый собственник сдержал слово. Предприятие не начало избавляться от рабочих. Наоборот – было сформировано 10 новых подразделений и создано более полутора тысяч новых рабочих мест.

Сегодня в цехах МЗ Балаково трудятся почти 1600 человек. Для них созданы максимально комфортные условия работы и отдыха. Впрочем, это лишь начало: руководство предприятия объявило о планах строительства многоквартирных жилых комплексов для специалистов завода и их семей.

Среди множества задач, поставленных перед менеджментом завода, в тройку важнейших входит увеличение производственных показателей. Для достижения этой цели принята и запущена обширная программа развития. В ее рамках уже завершено строительство первой очереди складского комплекса и весового пункта. Расширена внутривзаводская дорожная сеть и увеличена пропускная способность КПП. Окончание строительства второго складского комплекса, а также сервисного пункта для водителей и автомастерской намечено на осень 2020 года.

Реализуя национальный проект «Экология», специалисты МЗ Балаково продолжают работы по модернизации системы газоочистки. К настоящему моменту успешно заменены

фильтрующие элементы. Это позволило улучшить качество очистки продуктов сталеплавильного участка на 42 %. Помимо этого предприятие добилось устойчивого ежемесячного снижения количества шлака за счет его активного применения в дорожном строительстве.

Завод принимает участие еще в одном нацпроекте – «Международная кооперация и экспорт». Внося свой вклад в общую задачу – повышения объема экспорта до \$250 млрд к 2024 году, – МЗ Балаково увеличил долю экспорта готовой металлопродукции более чем на 30 %. В перспективе запланирован выход на новые зарубежные рынки, в том числе страны Каспийского бассейна и Прибалтики.

Впрочем, впереди предприятие ожидает воплощение еще более амбициозных планов. Например, сейчас в активную фазу вошли работы по подготовке нового инвестиционного проекта по строительству рельсобалочного стана. На данный момент это самый сложный и масштабный проект металлургического холдинга «Новосталь-М». Предполагается, что строить рельсобалочный стан будут более 3500 человек.

Резюмируя, можно сказать, что сейчас МЗ Балаково обновляется и растет, укрепляет позиции на рынке, закладывает основу для будущих побед. И уже явственно видно, что завод движется в правильном направлении по продуманному, тщательно выверенному маршруту.

МЗ Металлургический завод Балаково
priemnaya@balmetall.ru
БАЛАКОВО 8 8453 66 90 00
www.balmetall.ru



Качество и клиентоориентированность – залог устойчивого развития

2020 год поставил на кон работу многих металлургических компаний. В России организаций этого сегмента достаточно много, но пережить кризис смогли далеко не все. Остаться востребованными получилось лишь у тех, кто имеет качественную продукцию, а также доверительные отношения с партнерами и клиентами. Именно так можно охарактеризовать Липецкий инновационный завод сварных конструкций (ЛИЗСК). Как обстоят дела на предприятии, и как чувствует себя рынок металлоконструкций, расскажет исполнительный директор организации Иван Сергеевич Титов.

Иван Сергеевич, как вы оцениваете нынешнюю ситуацию на рынке металлоконструкций?

Кризис 2020 года, конечно, не обошел стороной рынок металлоконструкций. Из-за карантина были приостановлены или отложены строительные проекты, куда входит возведение жилых и коммерческих зданий, инфраструктурных объектов и многое другое. Эти сферы являются основным рынком сбыта металлоконструкций. Поэтому весна выдалась тяжелой для всех нас. Однако смягчение ограничений позволило возобновить все проекты, что воодушевило все компании промышленного сектора. Да, былых объемов пока нет, но есть надежда, что экономика быстро восстановится благодаря поддержке Правительства.

Произошли ли какие-то изменения на рынке двутавров?

С 1 августа 2020 года вступили в силу изменения ГОСТа по двутаврам*.

Как поменялся принцип работы на Вашем заводе весной этого года?

В период карантина мы более тщательно отработали процесс взаимодействия с клиентами, минимизировали личные встречи, а также постарались ускорить процесс производства. Мы также брались за все проекты, вне зависимости от сложности, ведь, объективно, рынок просел на какое-то время. В данной ситуации мы не могли позволить себе оставить сотрудников без работы.

Как проходила работа с сотрудниками в период карантина?

В период карантина мы перевели всех сотрудников, не задействованных в производстве, на удаленный режим работы. Несмотря на такой формат, мы постоянно проводили онлайн-совещания, разрабатывали новые стратегии развития, старались подстроиться под новые реалии. Сотрудники, которые производят продукцию, были обеспечены всеми необходимыми средствами защиты и переведены на особый режим работы, позволяющий сохранять дистанцию между людьми. Каждый рабочий день мы начинали с измерения температуры, а тех, кто чувствовал недомогание, сразу отправляли домой.

Что думали сами сотрудники о новых реалиях работы?

Наши специалисты действительно показали себя с самой лучшей стороны. Каждый из них трудился с соблюдением всех мер безопасности, дабы поддержать завод и позаботиться о своих коллегах. Все новые правила выполнялись беспрекословно, что охарактеризовало сотрудников как ответственных и осознанных людей. Именно благодаря этому мы смогли благополучно пережить карантин, без особого ущерба, как для коллектива, так и для завода в целом.

Как Вам удалось не потерять темпы и остаться востребованными на рынке, несмотря на ситуацию?

Мы всегда предлагаем клиенту наиболее выгодный вариант сотрудничества с нами, тем более в период, когда экономика сильно пошатнулась. Кроме того, за многие годы работы мы смогли наработать достаточное количество постоянных клиентов, которые, несмотря ни на что, всегда обращаются к нам. Ведь некоторые компании не смогли пережить период карантина, и остались лишь те, кому доверяют. К таким компаниям относится и ЛИЗСК. Поэтому данный кризис лишь закалил нас и сделал сильнее.

На рынке металлоконструкций большая конкуренция. Как Вам удается выделяться?

Наша продукция всегда соответствует ГОСТ. Это очень важно, ведь некачественные изделия могут принести огромные убытки. Кроме того, мы всегда подстраиваемся под проекты и предлагаем наиболее подходящие варианты продукции. Подход к каждому клиенту действительно индивидуален. И, самое главное, в ЛИЗСК работают настоящие профессионалы с огромным опытом. Все что они делают, является продуктом высочайшего класса. За это нас и ценят.

Что является самым важным принципом работы ЛИЗСК?

Главное для нас – слышать клиентов. Мы всегда делаем то, что необходимо заказчику, предлагая ему наиболее выгодные и выигранные решения. ЛИЗСК не ставит перед собой первоочередной задачей – заработать как можно больше денег. Мы делаем качественные сварные двутавровые балки, а также другие виды металлоконструкций, которые используются во всех видах строительства.

Существует предположение, что Россию накроет вторая волна коронавируса, которая снова повлечет за собой изоляцию. Как это может повлиять на функционирование завода?

ЛИЗСК полностью готов к таким событиям. Весенний карантин научил нас многому: оптимизации работы, сокращению затрат, заботе о сотрудниках. Поэтому мы встретим вторую волну во всеоружии. Ни при каких условиях данные обстоятельства не сломят наш дух и желание работать на благо каждого. Мы будем развиваться дальше, делать нашу продукцию, как и прежде, качественно, дорожить нашей репутацией и доверием наших клиентов.

* Для справки: Изменение № 1 национального стандарта России «Двутавры стальные горячекатаные с параллельными гранями полок. Технические условия» позволит расширить область применения стального проката. Данные корректировки подразумевают расширение поставки двутавров классов прочности 295 и 325 по ГОСТ 19281-2014; расширение поставки двутавров из марки стали СтЗпс и СтЗпс по ГОСТ 535; а также расширение поставки двутавров классов прочности С245Б. Кроме того, стандартом устанавливаются дополнительные требования по контролю отклонений от формы (волнистость и коробоватость стенки двутавров). ГОСТ определяет возможность поставки двутавров с удалением заусенцев только по согласованию изготовителя с заказчиком. В дополнение к этому данные изменения позволили привести стандарт в соответствие с ГОСТ 7566-2018 (Металлопродукция. Правила приемки, маркировка, упаковка, транспортирование и хранение).



ООО ТД «ЛИЗСК»
398005, Россия, г. Липецк, ул. Ферросплавная, д. 24

8 (800) 350-28-28, info@lizsk.ru,
www.lizsk.ru

ПОПУЛЯРНЫЕ КОМПАНИИ

А ГРУПП, ООО

КОМПАНИЯ А ГРУПП РЕАЛИЗУЕТ МЕТАЛЛОПРОДУКЦИЮ ПО ВСЕЙ ТЕРРИТОРИИ РОССИИ И В СТРАНАХ СНГ. ШИРОКИЙ АССОРТИМЕНТ ПРОДУКЦИИ, ИНДИВИДУАЛЬНЫЙ ПОДХОД К КЛИЕНТАМ, КОНКУРЕНТНЫЕ ЦЕНЫ.

г. Москва, Ракетный бульвар, 16, пом. XXXIV
Тел.: (495) 617-07-07
E-mail: info@agrupp.com
www.agrupp.com

АБТ-ГРУПП, ООО

МЕТАЛЛОПРОКАТ. МЕТАЛЛОКОНСТРУКЦИИ. МЕТАЛЛООБРАБОТКА. БОЛЕЕ 1000 ТИПОРАЗМЕРОВ АРМАТУРЫ, СТАЛЬНОЙ ТРУБЫ, ДВУТАВРОВОЙ БАЛКИ, ЛИСТА И ПРОЧЕГО СТАЛЬНОГО И НЕРЖАВЕЮЩЕГО ПРОКАТА.

г. Санкт-Петербург, Митрофаньевское шоссе, 10
Тел.: (812) 677-08-18
E-mail: zakaz@abt-group.ru
www.abt-group.ru

*Данная информация носит справочный характер

АДАМАНТ СТАЛЬ, ООО

КОМПЛЕКСНЫЕ ПОСТАВКИ МЕТАЛЛОПРОКАТА ПО ВСЕЙ РОССИИ. 125 ТОВАРНЫХ ГРУПП. 45 000 ЕДИНИЦ ТОВАРА. ЭФФЕКТИВНАЯ СИСТЕМА ЛОГИСТИКИ.

г. Санкт-Петербург, ул. Фучика, 8, оф. 309
Тел.: (812) 607-68-91
E-mail: order11@adamantsteel.ru
www.adamantsteel.ru

БАЛТИЙСКАЯ

МЕТАЛЛУРГИЧЕСКАЯ КОМПАНИЯ, ООО

ГИПЕРМАРКЕТ МЕТАЛЛА В 27 000 КВАДРАТНЫХ МЕТРОВ. ПОСТОЯННОЕ НАЛИЧИЕ БОЛЕЕ ТРЕХ ТЫСЯЧ НАИМЕНОВАНИЙ МЕТАЛЛОПРОДУКЦИИ ОТ ВЕДУЩИХ РОССИЙСКИХ И ЕВРОПЕЙСКИХ ПРОИЗВОДИТЕЛЕЙ.

г. Калининград, ул. Дзержинского, 16
Тел.: (4012) 777-666
E-mail: bmc@baltmetcompany.ru
www.baltmetcompany.ru



УГЛЕРОДИСТЫЙ
НИЗКОЛЕГИРОВАННЫЙ
КОНСТРУКЦИОННЫЙ
ЛЕГИРОВАННЫЙ
РЕССОРНО-ПРУЖИННЫЙ
РИФЛЕННЫЙ
ХОЛОДНОКАТАНЫЙ
ЖАРОПРОЧНЫЙ
С ДОПОЛНИТЕЛЬНЫМИ
ТРЕБОВАНИЯМИ: ТО,
УЗК, КАТЕГОРИИ

3сп5
09г2с
10хснд
15хснд
20к
20
35
45
08пс
08ю
20хгса
30хгса
40х
65г
60с2а
у8а

ВЕСЬ ЛИСТ У НАС



**НЕРЖАВЕЮЩИЙ
ЖАРОПРОЧНЫЙ
ЦВЕТНОЙ
МЕТАЛЛОПРОКАТ**

**МЕХОБРАБОТКА МЕТАЛЛА
ЛЮБОЙ СЛОЖНОСТИ**

www.chnsk.ru

ТОРГОВЫЙ ДОМ «АРЕАЛ» - ОДНА ИЗ ВЕДУЩИХ КОМПАНИЙ ПО ТОРГОВЛЕ ЛИСТОВЫМ МЕТАЛЛОПРОКАТОМ

АРЕАЛ - высокий уровень сервиса

АРЕАЛ - отгрузки металла со складов в Московской области

АРЕАЛ - доставка собственным автотранспортом, жд транспортом

АРЕАЛ - резка металла, портальная резка, услуги УЗК

АРЕАЛ - прямые поставки с заводов - изготовителей

АРЕАЛ - скидки, особые условия

Среди наших партнеров - поставщиков такие крупнейшие металлургические заводы, как Ашинский МЗ, МЗ «Красный Октябрь», Северсталь, ММК, Уральская Сталь и др.

Офис: 123022, г. Москва,
ул. 1905 года, дом 21
тел.: (495) 225-32-40, 981-90-70
e-mail: asale@areal.msk.ru
www.areal-metal.ru

Металлобаза: г. Котельники,
Московская область,
мкрн. Силикат, стр. 6
тел./ факс: (495) 558-12-10,
558-13-17, 642-85-91,
981-48-66

Металлобаза: г. Дзержинский
Московская область,
ул. Академика Жукова, 26
8 (495) 642 42 12
8 (962) 964 34 26
8 (909) 623 79 95

ПОПУЛЯРНЫЕ КОМПАНИИ

БВБ-АЛЬЯНС, ООО

МЕТАЛЛОПРОКАТ ЛЮБЫХ МАРОК СТАЛИ И ТИПОРАЗМЕРОВ. ДОСТУПНЫЕ ЦЕНЫ НА МЕТАЛЛОПРОКАТ, БЫСТРАЯ ДОСТАВКА, УСЛУГИ МЕТАЛЛООБРАБОТКИ И АНАЛИЗА МЕТАЛЛА. КАЧЕСТВО РЕАЛИЗУЕМОЙ ПРОДУКЦИИ ПОДТВЕРЖДЕНО СЕРТИФИКАТАМИ.

г. Екатеринбург, ул. Кирова, 32А, корп. 1
Тел.: (343) 200-32-32
Email: info@bvb-alyans.ru
www.bvb-alyans.ru

БРОК-ИНВЕСТ-СЕРВИС И К, ТФД, ЗАО

СЕРВИСНО-ПРОИЗВОДСТВЕННАЯ КОМПАНИЯ, ОДИН ИЗ ЛИДЕРОВ РОССИЙСКОГО РЫНКА ЧЁРНОГО МЕТАЛЛАПРОКАТА.

г. Москва, ул. Угрешская, 2, стр. 57
Тел.: (495) 980-98-80
Email: info@brokinvest.ru

БФ БАЛТИК, ПГ, ООО

ПОСТАВКИ КАЧЕСТВЕННОГО СОРТОВОГО МЕТАЛЛОПРОКАТА ДЛЯ НУЖД МАШИНОСТРОИТЕЛЬНОЙ И СУДОСТРОИТЕЛЬНОЙ ОТРАСЛЕЙ РОССИЙСКОЙ ФЕДЕРАЦИИ.

г. Санкт-Петербург, ул. Инженерная, 6, оф. 26
Тел.: (812) 325-93-71
E-mail: info@bfbaltic.com
www.bfbaltic.com

ВЕСТА, ООО

БОЛЕЕ 20 000 ПОЗИЦИЙ МЕТАЛЛОПРОКАТА И ТРУБ С ДОСТАВКОЙ ПО МОСКВЕ И МОСКОВСКОЙ ОБЛАСТИ. ШИРОКИЙ ВЫБОР УСЛУГ ПО МЕТАЛЛООБРАБОТКЕ.

г. Москва, ул. Херсонская, 41А
Тел.: (495) 133-48-70
E-mail: info@vesta-metall.ru
www.vesta-metall.ru

ВЕСТМЕТ, ОАО

ПОСТАВКИ МЕТАЛЛОПРОКАТА. ИЗГОТОВЛЕНИЕ ИЗДЕЛИЙ ИЗ МЕТАЛЛА. ПРОИЗВОДСТВО СВАРОЧНЫХ РАБОТ ЛЮБОЙ СЛОЖНОСТИ. ПРОЕКТИРОВАНИЕ И ИЗГОТОВЛЕНИЕ МЕТАЛЛОКОНСТРУКЦИЙ.

г. Санкт-Петербург, наб. р. Волковки, 19
Тел.: (812) 702-09-34
E-mail: metal@westmet.ru
www.westmet.ru

ГК СИБМЕТ, ООО

ПОСТАВКИ ЧЕРНОГО И НЕРЖАВЕЮЩЕГО МЕТАЛЛОПРОКАТА. ГИБКАЯ ЦЕНОВАЯ ПОЛИТИКА И СОБЛЮДЕНИЕ МИНИМАЛЬНЫХ СРОКОВ ПОСТАВОК.

г. Санкт-Петербург, ул. Бухарестская, 24, оф. 431
Тел.: (812) 610-98-00
E-mail: sibmetspb@mail.ru
www.сибметспб.рф

ДЕМИДОВ, ГК, ООО

ПРОИЗВОДСТВО И ПРОДАЖА МЕТАЛЛОПРОКАТА. АССОРТИМЕНТНЫЙ РЯД БОЛЕЕ 1000 НАИМЕНОВАНИЙ ИЗДЕЛИЙ. ИНДИВИДУАЛЬНЫЙ ПОДХОД К УСЛОВИЯМ СОТРУДНИЧЕСТВА.

г. Москва, Черницынский проезд, 3
Тел.: (495) 775-38-96
E-mail: zayavka@ferost.ru
www.demidovsteel.ru

ДИПОС, ГРУППА КОМПАНИЙ

ПРОИЗВОДСТВО, ПЕРЕРАБОТКА И ПРОДАЖА МЕТАЛЛОПРОКАТА НА ТЕРРИТОРИИ РОССИИ И СТРАНАХ СНГ. ВХОДИТ В ТРОЙКУ КРУПНЕЙШИХ МЕТАЛЛОТРЕЙДЕРОВ РОССИИ.

г. Москва, ул. Тверская, 12, стр. 8
Тел.: (495) 504-25-06
Email: info@dipos.ru
www.dipos.ru



группа компаний
МЕТАТРАНС

КОМПЛЕКСНЫЕ ПОСТАВКИ МЕТАЛЛОПРОДУКЦИИ

(сортовой, трубный, листовой,
нержавеющий прокат)

ИЗГОТОВЛЕНИЕ ЭЛЕМЕНТОВ ТРУБОПРОВОДА

фасонные изделия
в изоляции;
изоляция труб



ПОПУЛЯРНЫЕ КОМПАНИИ

ЕВРАЗ МЕТАЛЛ ИНПРОМ, ООО

ВХОДИТ В ЧИСЛО ВЕДУЩИХ РОССИЙСКИХ МЕТАЛЛОТРЕЙДЕРОВ, ОСУЩЕСТВЛЯЕТ ПОСТАВКИ АРМАТУРНОГО, ФАСОННОГО, ЛИСТОВОГО, ТРУБНОГО И СОРТОВОГО МЕТАЛЛОПРОКАТА ПРОИЗВОДСТВА КРУПНЫХ КОМБИНАТОВ РОССИИ И СНГ

г. Москва, ул. Беловежская, 4, блок В
Тел.: (495) 937-68-73
Email: emi.cc@evraz.com
www.emi.evraz.com

ЕВРОПЕЙСКАЯ МЕТАЛЛУРГИЧЕСКАЯ КОМПАНИЯ

ПОСТАВКИ МЕТАЛЛОПРОКАТА И ТРУБ ИЗ ЕВРОПЫ ПО ВСЕЙ РОССИИ. ЛУЧШИЕ УСЛОВИЯ И ЦЕНЫ. ШИРОКИЙ СПЕКТР УСЛУГ, РАСКРОЙ В РАЗМЕР, СОРТИРОВКА И УПАКОВКА МЕТАЛЛА.

г. Москва, Кронштадтский бул., 7,
Тел.: (499) 705-75-30
E-mail: c18282@b-steel.ru,
www.b-steel.ru

ИНТЕРМЕТГРУПП, ООО

СКЛАДСКАЯ РЕАЛИЗАЦИЯ МЕТАЛЛОПРОКАТА. ОПТОВЫЕ ПОСТАВКИ С МЕТАЛЛУРГИЧЕСКИХ ЗАВОДОВ И КОМБИНАТОВ. ВСЯ ПОСТАВЛЯЕМАЯ ПРОДУКЦИЯ СООТВЕТСТВУЕТ МЕЖДУНАРОДНЫМ СТАНДАРТАМ КАЧЕСТВА.

г. Москва, Пресненская наб., 8, стр. 1,
Тел.: (499) 286-0-286
E-mail: msk@imgmet.ru,
www.imgmet.ru

МЕТАЛЛОКОМПЛЕКТ-М, АО

ВХОДИТ В ТРОЙКУ ЛИДЕРОВ РЫНКА ДИСТРИБУЦИИ СТАЛЬНОЙ ПРОДУКЦИИ В РОССИИ КАК УНИВЕРСАЛЬНЫЙ ПОСТАВЩИК МЕТАЛЛОПРОКАТА С 20-ЛЕТНИМ ПРОФЕССИОНАЛЬНЫМ СТАЖЕМ. ПОДРАЗДЕЛЕНИЯ АО «МК-М» РАСПОЛОЖЕНЫ В 17 ГОРОДАХ РОССИИ, В РЕГИОНАХ С НАИБОЛЬШЕЙ МЕТАЛЛОЁМКОСТЬЮ, 75 % ПОТРЕБЛЕНИЯ РЫНКА

г. Москва, ул. Кожевническая, 7, стр.1
Тел.: (495)777-0039
Email: mkmmoscow@mkm-metal.ru
www.mkm-metal.ru

*Данная информация носит справочный характер

МЕТАЛЛСЕРВИС, ООО

КРУПНЕЙШИЙ ПОСТАВЩИК МЕТАЛЛОПРОКАТА В РОССИИ. СОВРЕМЕННАЯ СКЛАДСКАЯ ИНФРАСТРУКТУРА, САМЫЙ БОЛЬШОЙ В СТРАНЕ АССОРТИМЕНТ МЕТАЛЛОПРОДУКЦИИ (24 000 НАИМЕНОВАНИЙ) И ГАРАНТИРОВАННОЕ НАЛИЧИЕ ТОВАРА НА СКЛАДЕ (ОБЩИМ ОБЪЕМОМ БОЛЕЕ 350 000 ТОНН) 24 ЧАСА В СУТКИ.

г. Москва, ул. Стахановская, 19
Тел.: (495) 925-11-55
www.mc.ru

МЕЧЕЛ-СЕРВИС, ООО

ОДНА ИЗ КРУПНЕЙШИХ МЕТАЛЛОТОРГОВЫХ СЕТЕЙ РОССИИ. В СОСТАВЕ КОМПАНИИ – 54 СКЛАДСКИЕ ПЛОЩАДКИ, ПОДРАЗДЕЛЕНИЯ РАСПОЛОЖЕНЫ В 43 ГОРОДАХ РФ. РЕАЛИЗУЕТ ШИРОКИЙ СОРТАМЕНТ ПРОДУКЦИИ МЕТАЛЛУРГИЧЕСКИХ ЗАВОДОВ ГРУПП «МЕЧЕЛ»

г. Москва, ул. Мишина, 35
Тел. 495 795-06-90 (отдел продаж)
Email: msk@mechelservice.ru
www.mechelservice.ru

СТАЛЕПРОМЫШЛЕННАЯ КОМПАНИЯ, АО

ОДНА ИЗ КРУПНЕЙШИХ НЕЗАВИСИМЫХ КОМПАНИЙ, ОСУЩЕСТВЛЯЮЩАЯ ПОСТАВКИ МЕТАЛЛОПРОКАТА НА РЫНКИ РОССИИ И СТРАН СНГ. КОМПАНИЯ ЗАНИМАЕТСЯ ОПТОВОЙ И РОЗНИЧНОЙ ТОРГОВЛЕЙ МЕТАЛЛОПРОКАТА, А ТАКЖЕ РАЗВИВАЕТ ПРОИЗВОДСТВЕННОЕ НАПРАВЛЕНИЕ: ОСУЩЕСТВЛЯЕТ ПЕРЕРАБОТКУ МЕТАЛЛА И ПРОИЗВОДИТ РАЗЛИЧНЫЕ ПРОФИЛИ.

г. Екатеринбург, ул. Академическая, 18
Тел.: (343) 312-67-07
Email: 1008@mailspk.ru

ТОРГОВЫЙ ДОМ ТУЛА-СТАЛЬ, ООО

ТОРГОВЫЙ ДОМ РЕАЛИЗУЕТ ПРОДУКЦИЮ ОДНОГО ИЗ САМЫХ СОВРЕМЕННЫХ ПРЕДПРИЯТИЙ ЧЕРНОЙ МЕТАЛЛУРГИИ. КОМПАНИЯ ПРЕДЛАГАЕТ ШИРОКИЙ АССОРТИМЕНТ СОРТОВОГО ПРОКАТА ИЗ РЯДОВЫХ И КАЧЕСТВЕННЫХ МАРОК СТАЛЕЙ ДЛЯ СТРОИТЕЛЬНЫХ И МАШИНОСТРОИТЕЛЬНЫХ КОМПАНИЙ, А ТАКЖЕ ПРОИЗВОДИТЕЛЕЙ МЕТИЗНОЙ ПРОДУКЦИИ.

г. Москва, 2-й Верхний Михайловский проезд, 9
Тел.: 8 800 700-43-63
Email: tdts@metholding.com
www.td.tula-steel.ru

рубрика

МЕТАЛЛОИЗДЕЛИЯ

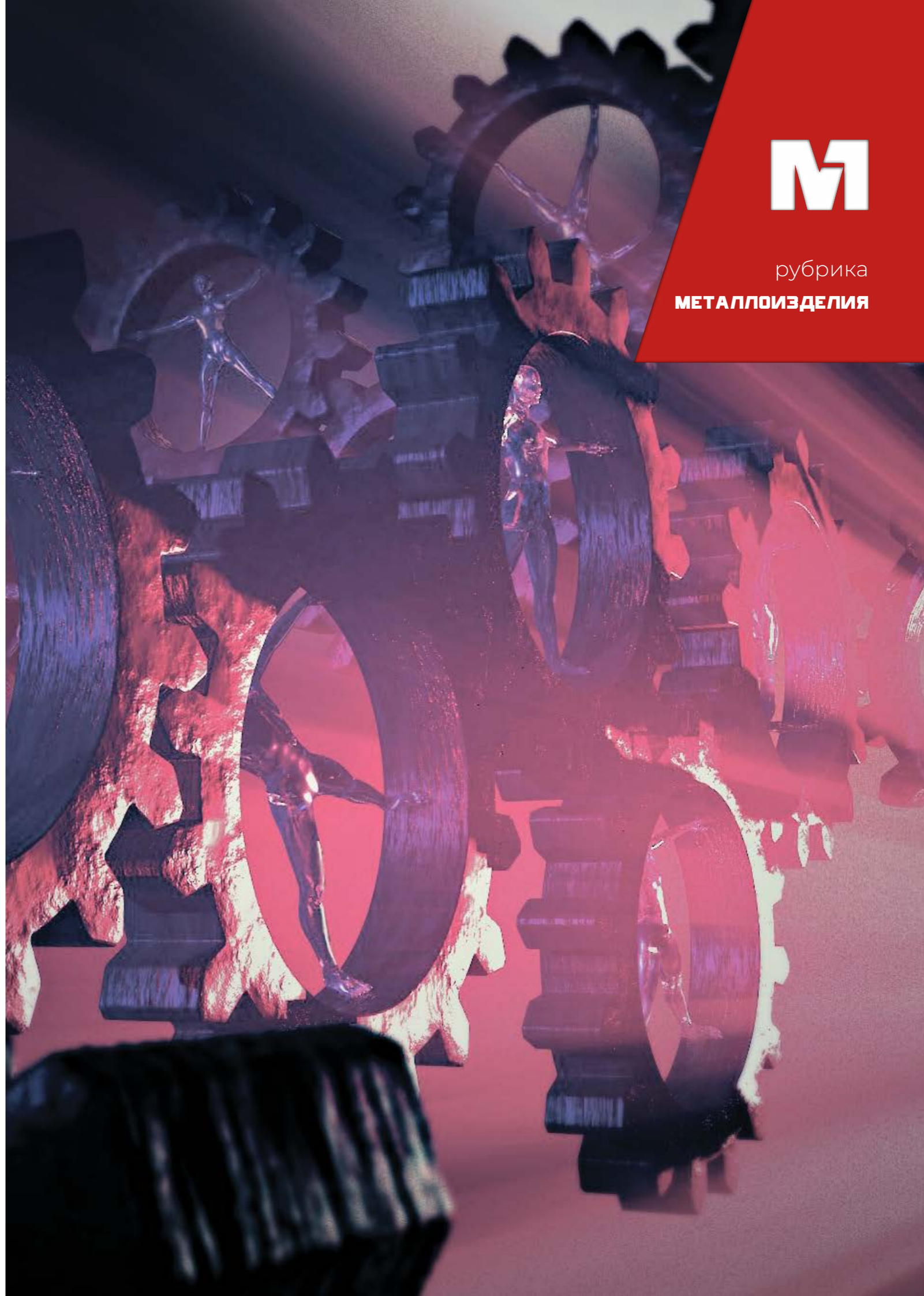

Дайджест

Продукция ММК-МЕТИЗ с Золотым Знаком качества

Пять видов продукции ОАО «ММК-МЕТИЗ», представленные на конкурс «Всероссийская Марка (III тысячелетие). Знак качества XXI века», получили положительную оценку экспертной комиссии и Совета Знака и все пять были удостоены Золотыми Знаками качества.

Признание независимой экспертной комиссии, включающей в себя специалистов РОСТЕСТ-Москва, органов государственного надзора, различных испытательных центров, получили следующие металлоизделия ОАО «ММК-МЕТИЗ»:

- калиброванный прокат круглого профиля, марок стали 10-45 ГОСТ 7417-75 (на сортамент), ГОСТ 1050-2013 (на технические требования), ГОСТ 1051-73 (на качество поверхности);
- винты самонарезающие с полусферической головкой и пресс-шайбой, с крестообразным шлицем ТУ 25.94.11-172-00187240-2017;
- проволока сварочная неомедненная MagWire MS400; MS450; MS500; MS700 ТУ 24.34.13-181-00187240-2018;
- омедненная сварочная легированная проволока марки СВ08ГНМ 3,0 – 5,0 мм ТУ 1200-053-00187240-2010, ТУ 1227-036-00187240-2006;
- канаты стальные типа ЛК-РО из пластически обжатых прядей ТУ 251-075-00187240-2010.

Экспертами были отмечены высокие потребительские свойства представленных металлоизделий, определяющие их качество и конкурентоспособность, соответствие продукции показателям качества государственных стандартов и другой нормативно-технической документации.

Данные виды продукции дополнили продуктовую линейку ОАО «ММК-МЕТИЗ» относительно недавно. Их выпуск был освоен благодаря реализуемой на предприятии широкомасштабной программ по модернизации, значительно расширившей возможности ММК-МЕТИЗ в обеспечении потребителей метизной продукцией высокого качества и с требуемыми эксплуатационными характеристиками.

Национальная программа «Всероссийская Марка (III тысячелетие). Знак качества XXI века» направлена на продвижение лучших российских товаров, услуг и технологий.

ОАО «ММК-МЕТИЗ» постоянный участник данной программы. За эти годы продукция предприятия неоднократно удостоивалась Золотых Знаков качества.



Группа ЧТПЗ запустила новую линию по обработке стальных баллонов

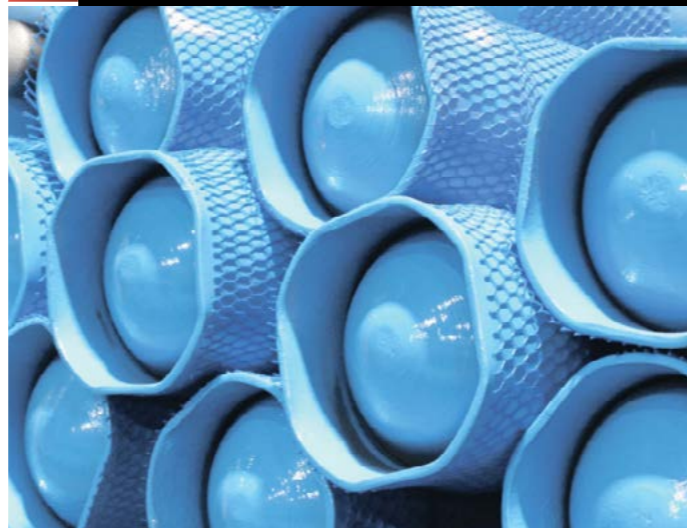

Группа ЧТПЗ реализовала проект по модернизации производства стальных баллонов, в рамках которого в баллонном цехе Первоуральского новотрубного завода (ПНТЗ, входит в Группу ЧТПЗ) запущена новая линия порошковой окраски и упаковки. Инвестиции составили 18 млн рублей.

В состав линии вошло оборудование для транспортировки баллонов и печь полимеризации с четырьмя зонами регулирования режимов работы при помощи контроллеров. Также в цехе увеличили длину конвейера, модернизировали камеру окраски и установку для нанесения маркировки. Производительность новой линии — до 350 баллонов объемом от 20 до 50 литров в сутки, предназначенных для всех видов технических газов.

Реализация проекта позволит использовать при производстве баллонов технологию порошкового покрытия, которая в шесть раз сокращает время просушки по сравнению с жидкой эмалевой окраской и обеспечивает нужный цветовой оттенок баллона в соответствии с назначением и требованием клиента. Новая технология упаковки в специальные предохранительные сетки и модернизация оборудования склада готовой продукции минимизируют механические повреждения покрытия при транспортировке.

Группа ЧТПЗ продолжает совершенствовать технологический процесс производства продукции в соответствии с растущими требованиями клиентов и стратегическими приоритетами развития компании по повышению операционной эффективности и развитию клиентского предложения. Запуск новой линии улучшил условия труда сотрудников за счет автоматизации производства и соответствия оборудования современным экологическим стандартам — Алексей Дронов, операционный директор трубного дивизиона Группы ЧТПЗ.

Первоуральский новотрубный завод — один из лидеров российского рынка по выпуску широкого сортамента баллонов из углеродистых, легированных, коррозионно-стойких сталей и сплавов. Продукция используется в авиационной, космической, химической и нефтедобывающей промышленности, машиностроении, судостроении, медицине, противопожарной технике.

«Северсталь-метиз» внедрил автоматически управляемый транспорт

Череповецкое предприятие «Северсталь-метиз» (метизный актив «Северстали») запустило в работу автоматически управляемый транспорт (AGV).

Автоматически управляемый транспорт (AGV – Automatic/Guided Vehicle) – транспортер с электроприводом, предназначенный для перемещения грузов. Он движется по заданной траектории или заданным правилам в автономном режиме без участия человека. В России своего устойчивого названия еще нет. Иногда применяют обозначение ИТС – интеллектуальное транспортное средство.

AGV перевозит катушки с проволокой по технологической цепочке. Он движется по магнитной полосе, закрепленной на полу. Полоса размещена на общих маршрутах, по которым перемещаются работники и другой транспорт. Безопасность обеспечивает лазерный сканер. Он исключает наезд на препятствия, в том числе на человека.

«Запуск AGV – один из проектов цифровизации производства, которые мы реализуем совместно с «Северсталь Ин-



фоком». Кроме повышения безопасности движения новое устройство поможет снизить затраты на перевозки и потери, связанные с ожиданием транспорта. Наша конечная цель – создание системы автоматизации производственных и вспомогательных процессов: от поступления катанки до анализа качества и отгрузки готовой продукции, контроля работы персонала и всех видов оборудования», – подчеркнул генеральный директор ОАО «Северсталь-метиз» Сергей Ковряков.

Во Владимирской области откроют предприятие по производству метизов

13 июля губернатор Владимир Сипягин подписал соглашение с компанией «Альфа Крепёж». Генеральный директор компании Евгений Катышев сообщил, что на территории промышленного парка «Струнино» запустят производство стальной гайки и резьбовых шпилек. Продукция должна конкурировать с поставками изделий из Китая, а затем и заменить их.

Компания «Альфа Крепёж» готова инвестировать в проект 440 миллионов рублей.

Как сообщил Владимир Сипягин, открытие нового производства приостановит отток кадров в Москву.

«Мы гарантируем поддержку инвестиционной инициативы, которая даёт возможность обеспечить наших земляков работой у себя на малой родине, рядом с семьями. Для струнников и жителей окрестных населённых пунктов инвестор планирует создать около 100 новых рабочих мест».



Областные власти пообещали инвестору оказать содействие при подключении к электросетям, газу и водоснабжению. При реализации проекта в бюджеты разных уровней ожидается поступление порядка 300 миллионов рублей.

Пока инвестор заканчивает строительство здания, а в следующем году планирует запустить производство мощностью восемь тысяч тонн изделий в год.

ММК-МЕТИЗ освоено производство высокопрочных болтокомплектов по ГОСТ 32484-2013

В ОАО «ММК-МЕТИЗ» освоено производство высокопрочных болтокомплектов системы HR по ГОСТ 32484.1-ГОСТ 32484.6-2013 для предварительного натяжения. Потребителям отгружены первые партии крепежа диаметром М20 и М24 с классом прочности болтов 10.9.

В настоящее время данный высокопрочный крепеж очень востребован при сборке металлоконструкций и в мостостроении. Для повышения надежности соединений в новый

стандарт кроме производственного контроля и приемочных испытаний, введены дополнительные предварительные испытания, проводимые на стадии освоения. Помимо механических свойств болтокомплектов контролируются технологические свойства для достижения усилия предварительного натяжения.

В условиях ОАО «ММК-МЕТИЗ» при производстве высокопрочного крепежа осуществляется контроль на всех производственных этапах от исходного сырья до упаковки готовой продукции, что позволяет получать крепежные изделия высокого качества, удовлетворяющие требованиям потребителей.

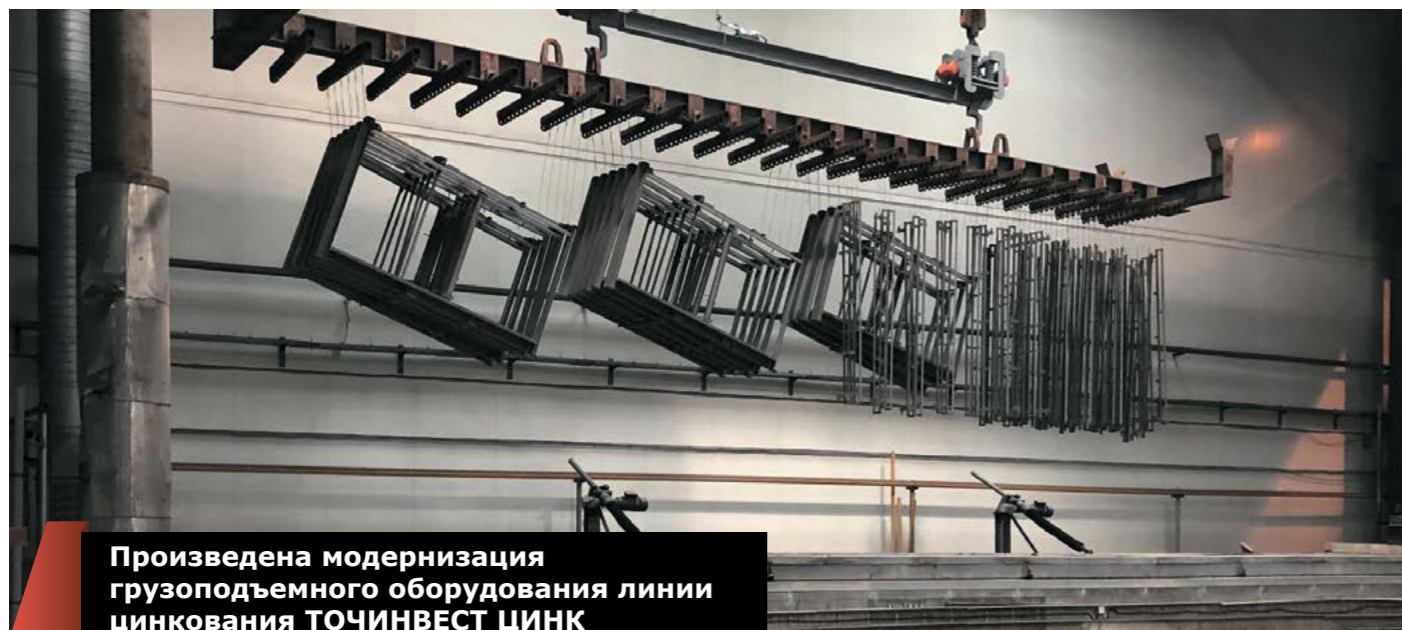

Произведена модернизация грузоподъемного оборудования линии цинкования ТОЧИНВЕСТ ЦИНК

Произведена модернизация грузоподъемного оборудования линии цинкования с виброустановками в малом цехе ТОЧИНВЕСТ ЦИНК в г. Рязань.

Существующее оборудование (кран-балки линии цинкования) было оснащено виброталами, которые будут срабатывать при подъеме продукции из расплава и скидывать лишний цинк обратно в ванну цинкования. Мо-

дернизация способствует экономии денежных средств путем сокращения расхода расплава при цинковании собственной и давальческой продукции и повышению качества продукции.

Ранее подобный проект был успешно реализован на производственной площадке ТОЧИНВЕСТ ЦИНК в г. Шадринск Курганской области.

Актуальные новости рынка металлов читайте на сайте metall.life

г. Москва,
Сибирский проезд, д. 2, стр. 11

8-499-271-49-41
8-977-418-98-84

E-mail: elv-fetisova@yandex.ru
www.zmeyka.ru



НАМ
30
ЛЕТ

ФЕРУМКС ПРУЖИНЫ

Любые пружины и изделия из проволоки круглого сечения по чертежу, эскизу, образцу:

- пружины СЖАТИЯ (в т. ч. оплетка для проводов, тросов)
- пружины РАСТЯЖЕНИЯ (в т. ч. батутные, дверные, манжетные)
- пружины КРУЧЕНИЯ (в т. ч. двойные)
 - пружины КОНИЧЕСКИЕ
- изделия сложной конфигурации

В производстве используется пружинная проволока ГОСТ 9389-75 и нержавеющая проволока ГОСТ 18143-72, диаметрами от 0,2 до 5 мм.

Возможно нанесение гальванопокрытия на готовые изделия (цинк, кадмий, хим. окс.).

Успешно работаем с регионами России и другими странами ЕАЭС, пользуемся услугами транспортных компаний и курьерских служб для доставки груза заказчикам.

Реклама

SteelArt®

современные
архитектурные
решения

SteelArt – оцинкованный прокат с декоративным рисунком, нанесенным методом офсетной печати по технологии Print. Современное высокотехнологичное оборудование позволяет создавать многоцветное и объемное изображение с эффектом 3D.



Преимущества

- Высокоточное воспроизведение структуры и фактуры натуральных материалов.
- Значительная устойчивость к механическим повреждениям.
- Сохранение защитных и декоративных свойств – 20-25 лет.
- Расширенные возможности в выборе металлоосновы.
- Высокая экологичность.

Виды исполнения

SteelArt
многоцветный декоративный рисунок, поверхность гладкая

SteelArt Deluxe
SteelArt или SteelArt 3D с обратной стороной, покрытой отделочной эмалью в тон рисунку.

SteelArt 3D
многоцветный декоративный объемный рисунок с 3D-эффектом

Варианты декора



SteelArt представляет расширенные возможности для внешней отделки зданий (производство сэндвич-панелей, вентфасадов, композитных панелей, металлочерепицы, сайдинга), внутренней отделки помещений (производство негорюемых перегородок, стен, потолков, дверей, ворот), производства лицевых частей деталей бытовой техники и приборов.



Производство ММК-ЛМЗ
618909, Пермский край, г. Лысьва, ул. Революции, 58
тел.: +7 (34249) 9-21-11, 9-21-12, 9-34-27
e-mail: info@lmz.lysvamk.ru; www.lysvamk.ru

Реклама

ПОПУЛЯРНЫЕ КОМПАНИИ

345 МЕХАНИЧЕСКИЙ ЗАВОД, АО

ИЗГОТОВЛЕНИЕ, ПРОЕКТИРОВАНИЕ, МОНТАЖ МЕТАЛЛИЧЕСКИХ КОНСТРУКЦИЙ И ИЗДЕЛИЙ РАЗЛИЧНОГО НАЗНАЧЕНИЯ ИЗ ВЫСОКОЛЕГИРОВАННОЙ НЕРЖАВЕЮЩЕЙ СТАЛИ.

г. Балашиха, ул. Энтузиастов, 7
Тел.: (495) 521-72-55
E-mail: mail@345mz.ru
www.345mz.ru

RUUKKI CONSTRUCTION

ПРОЕКТИРОВАНИЕ И ИЗГОТОВЛЕНИЕ ПОЛНОКОМПЛЕКТНЫХ ЗДАНИЙ ИЗ ЛЕГКИХ КОНСТРУКЦИЙ.

г. Обнинск, Киевское шоссе, № 100 (100 км)
Тел.: 8-800-100-22-99
E-mail: sales-rus@ruukki.com
www.ruukki.ru

АНДРОМЕТА, ООО

ПРОИЗВОДСТВО МЕТАЛЛОКАРКАСОВ И КОМПОНЕНТОВ ДЛЯ СТРОИТЕЛЬСТВА БЫСТРОВОВОДИМЫХ ЗДАНИЙ.

г. Обнинск, ул. Энгельса, 9/20
Тел.: (484) 395-24-24
E-mail: sales@andrometa.ru
www.andrometa.ru

АХМАМЕТЬЕВСКИЙ

ЭЛЕКТРОМЕХАНИЧЕСКИЙ ЗАВОД, ЗАО
ПРОИЗВОДСТВО МЕТАЛЛИЧЕСКИХ КОНСТРУКЦИЙ ДЛЯ ЛЭП.

Республика Татарстан, пос. ж/д разъезда Лащ, ул. Центральная, 1
Тел.: (84374) 43-4-04
E-mail: aemz05@yandex.ru
www.aemzrt.ru

*Данная информация носит справочный характер

БАЛАБАНОВСКИЙ МЕТИЗНЫЙ ЗАВОД

ПРОИЗВОДСТВО И СБЫТ ШПИЛЕК, ФЛАНЦЕВ И ЗАТВОРОВ ПОВОРОТНЫХ ДИСКОВЫХ.

г. Балабаново, ул. Строительная, 5
Тел.: (495) 660-81-93
E-mail: info@zavodmetiz.ru
www.zavodmetiz.ru

БЕЛЭНЕРГОМАШСЕРВИС, ООО

ПОЛНЫЙ ЦИКЛ ИЗГОТОВЛЕНИЯ МЕТАЛЛОКОНСТРУКЦИЙ ИЗ ЛЮБОГО СОРТАМЕНТА МЕТАЛЛОПРОКАТА, ВКЛЮЧАЯ РАЗРАБОТКУ ЧЕРТЕЖЕЙ КМ, КМД, КАЧЕСТВЕННУЮ ПОДГОТОВКУ И ОЧИСТКУ МЕТАЛЛОПРОКАТА, СВАРКУ, СБОРКУ, ПОКРАСКУ, УПАКОВКУ, ДОСТАВКУ НА ОБЪЕКТ И МОНТАЖ.

Белгородский район, пгт. Октябрьский, Островского пл., 1
Тел.: (4722) 403-887
E-mail: info@bems887.ru
www.bems887.ru

БИТЭКС, СТРОИТЕЛЬНАЯ КОМПАНИЯ

ПРОИЗВОДСТВО МЕТАЛЛОКОНСТРУКЦИЙ ДЛЯ НЕСУЩИХ КАРКАСОВ ПРОМЫШЛЕННЫХ ЗДАНИЙ.

г. Москва, Дмитровское шоссе, 161А
Тел.: (495) 241-56-13
E-mail: biteks-zakaz@mail.ru
www.biteks.ru

ВЕЛД-МЕТИЗ, ООО

СВЕРХСРОЧНОЕ ИЗГОТОВЛЕНИЕ ФУНДАМЕНТНЫХ БОЛТОВ.

г. Реутов, ул. Транспортная, 17
Тел.: (495) 255-29-40
E-mail: metiz@weld.ru
www.weld.ru

ТОЧИНВЕСТ
ЦИНК

ГОРЯЧЕЕ ЦИНКОВАНИЕ

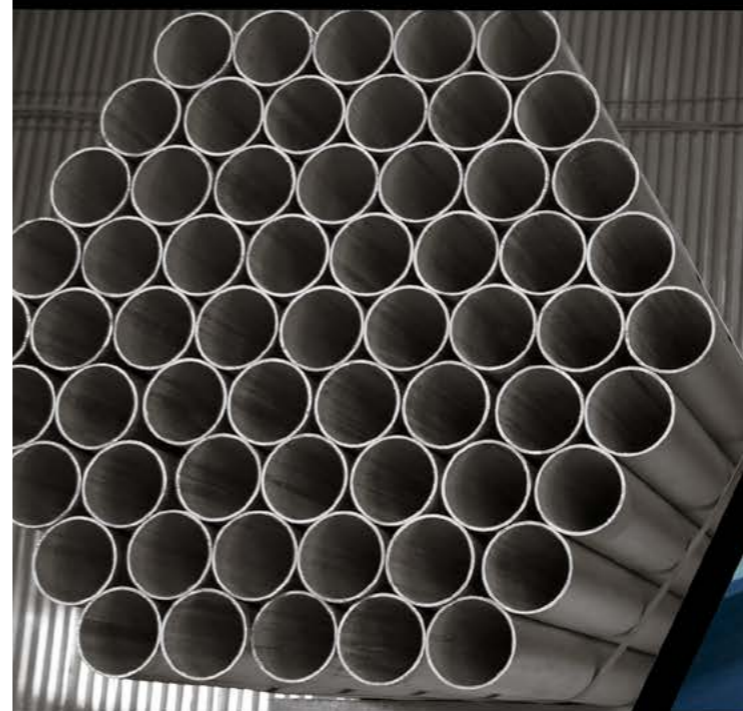

Самая глубокая ванна в ЦФО – 3,43 метра.
Автоматическая линия цинкования трубы.
3 цеха цинкования: г. Рязань [13*1,8*3,43 м], [7*1,4*2,50 м],
г. Шадринск (Курганская область) [13*1,8*3,20 м].
Термодиффузионное цинкование 100 т в месяц.
Производственная совокупная мощность в месяц:
г. Рязань – 7000 тонн, г. Шадринск – 4000 тонн.
Нанесение цинкового покрытия по ГОСТ 9.307-89
и ISO 1461:2009



комплектация



упаковка



доставка

8 (800) 100-82-96, t-zinc.ru

г. Шадринск, Курганской области: sales-sh@t-zinc.ru

г. Рязань: sales@t-zinc.ru

ПОПУЛЯРНЫЕ КОМПАНИИ

ВОРОНЕЖПРОММЕТИЗ, ООО

ПОСТАВКИ МЕТИЗНОЙ ПРОДУКЦИИ.
ВЫГОДНЫЕ ЦЕНЫ. ГИБКАЯ СИСТЕМА СКИДОК.
УДОБНАЯ ФОРМА ОПЛАТЫ.

г. Воронеж, ул. Дорожная, 15/1
Тел.: (473) 263-27-27
E-mail: mail@vprommetiz.ru
www.vprommetiz.ru

ВЯРТСИЛЬСКИЙ МЕТИЗНЫЙ ЗАВОД, АО

СТАРЕЙШЕЕ ПРЕДПРИЯТИЕ ПО ПРОИЗВОДСТВУ
МЕТИЗНОЙ ПРОДУКЦИИ НА СЕВЕРО-ЗАПАДЕ
РОССИИ. С 2002 ГОДА ЗАВОД РАБОТАЕТ
В СОСТАВЕ «МЕЧЕЛА».

Республика Карелия, п. Вяртсиля, ул. Заводская, 1
Тел.: (81430) 3-23-84
E-mail: metiz@mechel.com
www.mechel.ru

ДИМИТРОВГРАДСКИЙ ПРУЖИНЫЙ ЗАВОД

ЗАВОД ПО ПРОИЗВОДСТВУ ПРУЖИН
С МНОГОЛЕТНИМ ОПЫТОМ. ИЗДЕЛИЯ
ИЗ ПРОВОЛОКИ И ЛЕНТЫ: СТОПОРНЫЕ
КОЛЬЦА, КРЮЧКИ, ФИКСАТОРЫ, ХОМУТЫ,
ПРУЖИНЫ КРУЧЕНИЯ, ПРУЖИНЫ РАСТЯЖЕНИЯ,
ПРУЖИНЫ СЖАТИЯ.

г. Димитровград, ул. Промышленная, 49/1
Тел.: (84235) 4-60-07
E-mail: dspring@dspring.ru
www.dspring.ru

ЗАВОД МЕТАЛЛИЧЕСКИХ КОНСТРУКЦИЙ, ООО

КОМПЛЕКСНЫЕ ПОСТАВКИ
МЕТАЛЛОПРОДУКЦИИ ПО ВСЕЙ РОССИИ
И СТРАНАМ СНГ.

г. Первоуральск, ул. Ватутина, 58
Тел.: (3439) 66-32-63
E-mail: zmkural@zmkural.ru
www.zmktruba.ru

*Данная информация носит справочный характер



продажа МЕТИЗОВ

МАШИНОСТРОИТЕЛЬНЫЙ КРЕПЕЖ

(Болт, гайка, шайба, винт по ГОСТ, DIN)
450 т крепежа всегда в наличии

ВЫСОКОПРОЧНЫЙ КРЕПЕЖ

(Болт, гайка, шайба прочн. 8.8.10.9ХЛ)
450 тонн крепежа всегда в наличии

ГОРЯЧЕЕ ОЦИНКОВАНИЕ ГАЛЬВАНИЧЕСКОЕ ТЕРМОДИФФУЗИОННОЕ ОЦИНКОВАНИЕ

ИЗГОТОВЛЕНИЕ КРЕПЕЖА

по чертежам заказчика,
шпильки, гайки, болты
сталь 40Х, 09Г2С

8-800-500-52-86

Тел./ф.: +7-343-385-86-53 (54),
+7-343-357-31-12 (13, 14, 15, 16)
ptu@promtorgural.ru, ptu6@promtorgural.ru



ИЗГОТОВЛЕНИЕ ПОД ЗАКАЗ
ВЫСОКОПРОЧНЫХ

МЕТИЗОВ И СПЕЦКРЕПЕЖА

ПО ЧЕРТЕЖАМ ЗАКАЗЧИКА



+7 (343) 288-50-96
+7 (912) 632-95-20
+7 (922) 217-48-04



г. Екатеринбург, ул. Фронтových Бригад, 18/56
email: 2885096@mail.ru
www.tehnogroup96.ru



Реклама

ПОПУЛЯРНЫЕ КОМПАНИИ

ЗИТАР, ООО

РЕАЛИЗАЦИЯ ШИРОКОГО АССОРТИМЕНТА МЕТИЗНОЙ ПРОДУКЦИИ ОТ КРУПНЕЙШИХ РОССИЙСКИХ ПРОИЗВОДИТЕЛЕЙ И ЛУЧШИХ ПРОИЗВОДИТЕЛЕЙ КРЕПЕЖА В ЮГО-ВОСТОЧНОЙ АЗИИ.

г. Москва, Каширский проезд, 1/1
Тел.: (495) 232-19-36
E-mail: sale@zitar.ru
www.zitar.ru

ИННОВАЦИОННЫЙ ЗАВОД ЛЕГКИХ КОНСТРУКЦИЙ

ИЗГОТОВЛЕНИЕ БЫСТРОВОЗВОДИМЫХ ЗДАНИЙ.

г. Москва, ул. Речников, 21, к. 2
Тел.: (495) 911-61-18
E-mail: moskva@zlk.su
www.zlk.su

КАМСКАЯ КУЗНИЦА, ПКФ, ООО

ПРОИЗВОДСТВО НЕСТАНДАРТНЫХ МЕТИЗНЫХ ИЗДЕЛИЙ ПО УНИКАЛЬНОЙ ТЕХНОЛОГИИ ГОРЯЧЕЙ ВЫСАДКИ, БЛАГОДАРЯ КОТОРОЙ СОБЛЮДАЕТСЯ ТОЧНОЕ СООТВЕТСТВИЕ КОНЕЧНОГО ИЗДЕЛИЯ И ЧЕРТЕЖА ЗАКАЗЧИКА.

г. Набережные Челны, Производственный пр., 45
Тел.: (8552) 53-40-53
E-mail: kk@kamkuz.ru
www.kamkuz.ru

КЗМК, НПП, ООО

ИЗГОТОВЛЕНИЕ ПРОМЫШЛЕННЫХ И МОСТОВЫХ МЕТАЛЛОКОНСТРУКЦИЙ, ПРОИЗВОДСТВО ВЫСОКОПРОЧНЫХ МЕТИЗОВ И ЖЕЛЕЗНОДОРОЖНОГО КРЕПЕЖА: БОЛТЫ, ГАЙКИ, ШАЙБЫ, АНКЕРЫ, ШПИЛЬКИ.

г. Курган, ул. Омская, 84А
Тел.: (3522) 54-51-11
E-mail: mail@kurganmetiz.ru
www.kurganmetiz.ru

КОРУНД-ЭТАЛОН, ООО

ПРОИЗВОДСТВО МЕТИЗНОЙ ПРОДУКЦИИ И ПРОМЫШЛЕННОГО КРЕПЕЖА ПО ЧЕРТЕЖАМ ЗАКАЗЧИКА.

г. Екатеринбург, ул. Смоленская, 12
Тел.: (343) 372-75-72
E-mail: korund-etalon@list.ru
www.korund-etalon.ru

КРАСНОДАРСКИЙ ЗАВОД МЕТАЛЛОКОНСТРУКЦИЙ, АО

СОВРЕМЕННОЕ ПРЕДПРИЯТИЕ С НОВЕЙШИМИ ТЕХНОЛОГИЧЕСКИМИ ЛИНИЯМИ ВЕДУЩИХ ИТАЛЬЯНСКИХ ПРОИЗВОДИТЕЛЕЙ ОБОРУДОВАНИЯ, ОРИЕНТИРОВАННОЕ НА ПРОИЗВОДСТВО МЕТАЛЛОКОНСТРУКЦИЙ ЛЮБОГО УРОВНЯ СЛОЖНОСТИ.

г. Краснодар, ул. Захарова, 10/2, оф. 9
Тел.: (861) 212-57-00
E-mail: office@oao-kzm.ru
www.oao-kzm.ru

ЛАСАР, ООО

КРУПНЕЙШИЙ В ЦФО ЗАВОД СТРОИТЕЛЬНЫХ КОНСТРУКЦИЙ (ЛСТК) И СЕРВИСНЫЙ МЕТАЛЛОЦЕНТР ЕВРОПЕЙСКОГО УРОВНЯ.

г. Липецк, ул. Передельская, 3
Тел.: 8-800-770-73-48
E-mail: sales@lasar.ru
www.lasar.ru

ЛККА, КОМПАНИЯ, ООО

ПРОИЗВОДСТВО МЕТАЛЛИЧЕСКИХ ПРУЖИН ПО ИНДИВИДУАЛЬНЫМ ЧЕРТЕЖАМ ЗАКАЗЧИКА, ИЛИ НА ОСНОВАНИИ ТЕХНИЧЕСКОГО ЗАДАНИЯ, И ИХ ДАЛЬНЕЙШАЯ РЕАЛИЗАЦИЯ ДЛЯ РАЗЛИЧНЫХ ОТРАСЛЕЙ СОВРЕМЕННОЙ РОССИЙСКОЙ ПРОМЫШЛЕННОСТИ.

г. Электросталь, Строительный пер., 5
Тел.: (495) 961-06-43
E-mail: info@lkka-springs.com
www.lkka-springs.com

*Данная информация носит справочный характер



8 (904) 987-30-39 | resinol88@yandex.ru | www.resinol.ru

Поры в литых отливках – могут быть серьезной проблемой, особенно в тех сферах производства, где к деталям предъявляются повышенные требования герметичности. Современные технологии позволяют устранить поры с помощью пропитки литья составом **Loctite® Resinol 88C**. Детали погружаются в состав и вакуумируются, после чего происходит процесс полимеризации. Поры заполняются смолой, которая выдерживает нагрузку равную прочности самой детали. Она сохраняет свои свойства независимо от агрессивности среды, вибрации и т. п. Это позволяет уменьшить брак, сократить производственные издержки и повысить качество продукции.

ДО



ПОСЛЕ



При изготовлении отливок неизбежно возникновение пористости. Такие детали часто подлежат переплавке, т. к. не могут обеспечить герметичность. Особенно это касается деталей, работающих в жидких средах: корпусные детали двигателей, насосов, редукторов и т. п. Пропитка необходима для устранения микроскопических пор в материале, путем их глубинного заполнения анаэробным герметиком.

Больше никакой переплавки!
– Пропитка позволяет в десятки раз повысить способность изделий выдерживать высокие давления (до 150 кг/см² и более);
– вся процедура пропитки занимает не более 30 минут;
– после процедуры не требуется никакой дополнительной обработки;
– позволяет уменьшить брак;
– сократить производственные издержки;
– повысить качество продукции.

ПОПУЛЯРНЫЕ КОМПАНИИ

МАШКРЕПЕЖ, ООО

ПРОДАЖА МЕТИЗОВ И КРЕПЕЖА. ШИРОКИЙ АССОРТИМЕНТ. ВЫГОДНЫЕ ЦЕНЫ. ВЫСОКОЕ КАЧЕСТВО ПРОДУКЦИИ. ИНДИВИДУАЛЬНЫЙ ПОДХОД К КАЖДОМУ КЛИЕНТУ.

г. Москва, ул. Верейская, 29, строение 154, оф. 24
Тел.: (499) 372-77-77
E-mail: sales@rusbolt.ru
www.rusbolt.ru

МЕТИЗНАЯ ТОРГОВАЯ КОМПАНИЯ ФР, ООО

ОПТОВЫЕ ПОСТАВКИ МЕТИЗНОЙ ПРОДУКЦИИ, ПРОИЗВЕДЕННОЙ В СООТВЕТСТВИИ С ГОСТ И DIN. НАКОПИТЕЛЬНЫЕ СКИДКИ. РАЗЛИЧНЫЕ ФОРМЫ ОПЛАТЫ. ШИРОКАЯ НОМЕНКЛАТУРА МЕТИЗНЫХ ИЗДЕЛИЙ: БОЛЕЕ 2000 ТОВАРНЫХ ГРУПП И 24800 ТИПОРАЗМЕРОВ.

г. Москва, Можайское шоссе, 25
Тел.: (495) 921-40-15
E-mail: msk@mtk-fortuna.ru
www.mtk-fortuna.ru

МЕТПРОМ-УРАЛ, ПКФ, ООО

ИЗГОТОВЛЕНИЕ МЕТИЗНОЙ ПРОДУКЦИИ И МЕТАЛЛОКОНСТРУКЦИЙ, БЫСТРОВОЗВОДИМЫХ ЗДАНИЙ И ВАГОН-ДОМОВ. БОЛЕЕ 2000 ТОНН МЕТИЗНОЙ ПРОДУКЦИИ В НАЛИЧИИ.

г. Екатеринбург, промзона Новосвердловской ТЭЦ
Тел.: (343) 278-75-78
метпромурал.рф

МЕХАНИКА, ГРУППА КОМПАНИЙ, ООО

ИЗГОТОВЛЕНИЕ МЕТИЗНОЙ ПРОДУКЦИИ И МЕТАЛЛОИЗДЕЛИЙ ДЛЯ АВИАЦИОННОЙ, КОСМИЧЕСКОЙ И МАШИНОСТРОИТЕЛЬНОЙ ОТРАСЛЕЙ ЭКОНОМИКИ.

г. Набережные Челны, Производственный Проезд, 45
Тел.: 8-800-100-48-53
E-mail: zakaz@npp-mehnika.ru
www.mhgp.ru



ОАО «Магнитогорский метизно-калибровочный завод «ММК-МЕТИЗ»
Россия, 455002, г. Магнитогорск, Метизников, 5
www.mmk-metiz.ru

ОАО «ММК-МЕТИЗ» – высокотехнологичное предприятие и надежный партнер. Имеет многолетний опыт производства и реализации следующих видов продукции: прокат калиброванный, проволока стальная, канаты стальные и арматурные, сетка металлическая, машиностроительный и железнодорожный крепеж, сварочная проволока, сварочная неомедненная проволока MagWire

ИНФОРМАЦИОННАЯ ПОДДЕРЖКА КЛИЕНТОВ
8-800-350-28-89 (звонок по России бесплатный) info@mmk-metiz.ru

НОРМАЛЬ-НК, ООО

ВСЕГДА В НАЛИЧИИ МЕБЕЛЬНЫЙ, СТРОИТЕЛЬНЫЙ И ПРОМЫШЛЕННЫЙ КРЕПЕЖ. ЦЕНЫ ОТ ПРОИЗВОДИТЕЛЯ, МИНИМАЛЬНЫЕ СРОКИ ИЗГОТОВЛЕНИЯ, КАЧЕСТВО ПРОДУКЦИИ.

Республика Татарстан, с. Шильнебаш, ул. Производственная, 115
Тел.: (8552) 78-04-65
E-mail: sales@n-nk.su
www.n-nk.su

ПАРАЛЛЕЛЬ, ООО

ПРОИЗВОДИТЕЛЬ КРЕПЕЖНЫХ ИЗДЕЛИЙ С ПРОИЗВОДСТВЕННОЙ ПЛОЩАДКОЙ В Г. ОРЛЕ, УЧАСТНИК АССОЦИАЦИИ КРУПНЕЙШИХ ПРОИЗВОДИТЕЛЕЙ КРЕПЕЖНЫХ ИЗДЕЛИЙ РОССИИ «ПРОММЕТИЗ».

г. Орел, Московское шоссе, 137, к. 5, оф. 72
Тел.: (4862) 36-90-45
E-mail: parallel@bolt57.ru
www.bolt57.ru

ПЕТРОВСКИЙ ЗАВОД МЕТАЛЛОИЗДЕЛИЙ

ПРОИЗВОДСТВО ОПОР ТРУБОПРОВОДОВ, РЕЗЕРВУАРОВ И ДРУГИХ МЕТАЛЛОИЗДЕЛИЙ.

г. Санкт-Петербург, ул. Книпович, 12 к2
Тел.: (812) 309-88-41
E-mail: pzmzavod@mail.ru
www.zmzavod.ru



ООО «ПК Урал» является членом «Ассоциации продавцов и производителей метизов «РосМетиз»

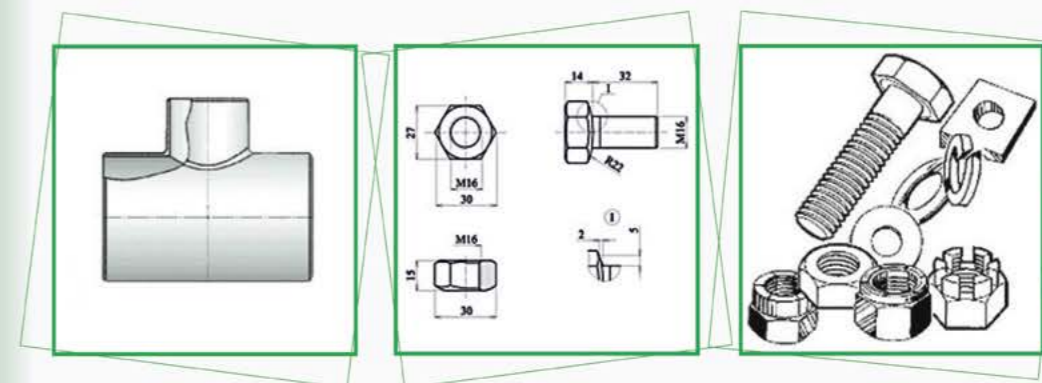

МЕТИЗЫ

МАШИНОСТРОИТЕЛЬНЫЙ КРЕПЕЖ
(Болт, гайка, шайба, винт по ГОСТ, DIN)

ВЫСОКОПРОЧНЫЙ КРЕПЕЖ
(Болт, гайка, шайба прочн. 8.8.10.9ХЛ)



ВЫПОЛНЕНИЕ ПОКРЫТИЙ:

КАДМИРОВАНИЕ, ГОРЯЧЕЕ ОЦИНКОВАНИЕ, НИКЕЛИРОВАНИЕ, МЕДНЕНИЕ, ФОСФАТИРОВАНИЕ И ДРУГИЕ



ИЗГОТОВЛЕНИЕ ПО ЧЕРТЕЖАМ ЗАКАЗЧИКА



ТРУБОПРОВОДНАЯ АРМАТУРА

г. Москва, г. Санкт-Петербург, г. Екатеринбург
+7 (343) 272-72-10, +7 (343) 200-72-10
pkural@mail.ru, www.oopkural.ru

Проектирование и производство металлоконструкций любой степени сложности

ПРОМЫШЛЕННАЯ ГРУППА DELO –
УВЕРЕННОСТЬ В КАЖДОМ ПРОЕКТЕ

ОТВЕТСТВЕННОСТЬ ЗА РЕЗУЛЬТАТ



Свердловская область, г. Первоуральск,
Динасовское шоссе, 35



+7(3439)64-66-68
+7(3439)22-12-99



info@delo-ural.ru
www.delo-ural.ru

ПРОИЗВОДИМ БЫСТРОВЗВОДИМЫЕ ТИПЫ МЕТАЛЛОКОНСТРУКЦИЙ:

- объекты для обустройства нефтегазовых комплексов и месторождений;
- промышленные здания (цеха, склады);
- здания гражданского назначения (торговые центры, спортивные комплексы);
- нестандартные конструкции (вышки, мачты, ёмкости, резервуары).



В СОСТАВ ГРУППЫ ВХОДЯТ:

ЗАВОД МЕТАЛЛИЧЕСКИХ КОНСТРУКЦИЙ «ОСНОВА»

Проектирование и производство металлических конструкций любой степени сложности. Металлоконструкции высокой сложности для строительства, металлургической, нефтегазодобывающей промышленности, нестандартного оборудования.
www.zmk-osnova.ru



СТРОИТЕЛЬНАЯ КОМПАНИЯ «ПЕРВОУРАЛЬСКСТАЛЬКОНСТРУКЦИЯ»

Монтаж промышленных зданий и сооружений, в том числе устройство фундаментов, монтаж металлоконструкций и ограждающих конструкций стен и кровли. Оказывает услуги генерального подрядчика.
www.pervostal.ru



НОВОУТКИНСКИЙ ЛИТЕЙНО-МЕХАНИЧЕСКИЙ ЗАВОД

Литейное производство методом ЛГМ. Оказываем услуги от моделирования и изготовления оснастки, производства высокоточных разовых и серийных литых изделий до механообработки отливок, что позволяет получать качественную готовую к использованию продукцию с минимальными временными и финансовыми затратами.
www.nlitmz.ru



МЕХАНИЧЕСКИЙ ЦЕХ №1

Механическая обработка,
токарно-фрезерные работы.



ПЕРВОУРАЛЬСКИЙ ЗАВОД МОДУЛЬНЫХ КОНСТРУКЦИЙ

Производство блочно-модульных конструкций объемно-модульного исполнения, блочно-модульных конструкций типа «ТрансПак» и вагон-дома.
www.1modul.ru

ПРЕИМУЩЕСТВА ПРОМЫШЛЕННОЙ ГРУППЫ DELO:

- осуществление комплексного подхода к строительству промышленных объектов;
- собственное отлаженное производство;
- аттестованные по НАКС: технология сварочного производства, оборудование, персонал;
- аттестованная лаборатория экспресс анализа хим. состава металла, спектрального анализа хим. состава металла, ультразвукового контроля сварных соединений;
- наличие многолетнего опыта, в сочетании с современным подходом к бизнесу.

ПОПУЛЯРНЫЕ КОМПАНИИ

ПРОМКОМПЛЕКТРЕЗЕРВ, ЗАВОД, АО

МОЩНОСТИ ЗАВОДА АО ПКР ПОЗВОЛЯЮТ ПРОИЗВОДИТЬ ОТ 250 ДО 1000 ТОНН В МЕСЯЦ КРЕПЕЖА И МЕТАЛЛОКОНСТРУКЦИЙ РАЗЛИЧНОГО НАЗНАЧЕНИЯ

г. Подольск, ул. Комсомольская, 1
Тел.: 8-800-500-09-50
E-mail: info@zaopkr.ru
www.pkr04.ru

ПРОММЕТИЗ, ООО

ИЗГОТОВЛЕНИЕ МЕТИЗНОЙ ПРОДУКЦИИ, КОМПЛЕКТУЮЩИХ ДЕТАЛЕЙ, УЗЛОВ И КОМПОНЕНТОВ К АВТОМОБИЛЯМ И ДРУГИМ ТРАНСПОРТНЫМ СРЕДСТВАМ.

г. Набережные Челны, Автосборочный проезд, 10
Тел.: (965) 611-12-80
E-mail: metizpro@yandex.ru
www.prommetiz.biz

ПРУЖИННО-НАВИВОЧНЫЙ ЗАВОД

ИЗГОТОВЛЕНИЕ ПРУЖИН, НЕСТАНДАРТНОГО ОБОРУДОВАНИЯ, ВКЛЮЧАЯ РАЗРАБОТКУ КОНСТРУКТОРСКОЙ ДОКУМЕНТАЦИИ.

г. Челябинск, ул. Труда, 17
Тел.: 8-800-555-44-36
E-mail: marketing@chelmash.com
www.chelmash.com

РЕГЕТОН, ООО

ИЗГОТОВЛЕНИЕ ОВАЛА, ПРОВОЛОКИ, ПРОФИЛЯ, ХОЛОДНЫЙ ПРОКАТ ЦВЕТНЫХ МЕТАЛЛОВ, ИЗГОТОВЛЕНИЕ ПО ЧЕРТЕЖАМ ИЗДЕЛИЙ ИЗ ЦВЕТНЫХ МЕТАЛЛОВ, ВЫПЛАВКА ПРИПОЕВ И МОНТАЖ РАДИАЦИОННОЙ ЗАЩИТЫ.

г. Санкт-Петербург, Б. Сампсониевский проспект, 28
Тел.: (812) 458-75-06
E-mail: regeton@inbox.ru
www.regeton.ru

РОСФИТИНГ, ООО

ПОЛНЫЙ СПЕКТР ОБОРУДОВАНИЯ ДЛЯ ТРУБОПРОВОДА ИЗ КАЧЕСТВЕННОЙ НЕРЖАВЕЮЩЕЙ СТАЛИ.

г. Обнинск, ул. Калужская, 4, оф. 6/2
Тел.: (4845) 83-84-68
E-mail: info@rosfitting.ru
www.rosfitting.ru

РУССПЕЦКРЕПЕЖ, ООО

ИЗГОТОВЛЕНИЕ КРЕПЕЖА СПЕЦИАЛЬНОГО НАЗНАЧЕНИЯ ИЗ НЕРЖАВЕЮЩИХ (КОРРОЗИОННОСТОЙКИХ), ЖАРСТОЙКИХ, ЖАРОПРОЧНЫХ, ИЗНОСОСТОЙКИХ, МАГНИТНЫХ, НЕМАГНИТНЫХ, ХЛАДОСТОЙКИХ СТАЛЕЙ РОССИЙСКОГО ПРОИЗВОДСТВА.

г. Таганрог, Лесная Биржа, 6К
Тел.: (8634) 377-370
E-mail: ruskrepeg@list.ru
www.rskrepeg.ru

СИВЕРСКИЙ МЕТИЗНЫЙ ЗАВОД, ООО

ПРОИЗВОДСТВО И РЕАЛИЗАЦИЯ ТРУБОПРОВОДНОЙ АРМАТУРЫ (ФИТИНГИ, ФЛАНЦЫ, ОТВОДЫ, ТРОЙНИКИ, ЗАГЛУШКИ И ДР.), СЕТКИ МЕТАЛЛИЧЕСКОЙ, ПРОВОЛКИ.

Ленинградская обл., пос. Сиверский, ул. Заводская, 9
Тел.: (812) 336-68-62
www.smz-spb.ru

ТУЛЬСКИЙ МЕТАЛЛОПРОКАТНЫЙ ЗАВОД

ПРОИЗВОДСТВО МЕТАЛЛИЧЕСКИХ КОНСТРУКЦИЙ ЛЮБОЙ СЛОЖНОСТИ.

г. Москва, ул. Садовая-Спаская, 21/1
Тел.: (495) 419-04-50
E-mail: info@tuzmk.ru
www.tuzmk.ru

УРАЛ-ЗИТАР, КОМПАНИЯ, ООО

КРУПНЫЙ ПОСТАВЩИК ОТЕЧЕСТВЕННОЙ МЕТИЗНОЙ И АБРАЗИВНОЙ ПРОДУКЦИИ НА РОССИЙСКОМ РЫНКЕ.

г. Екатеринбург, ул. Расточная, 59, оф. 101
Тел.: (343) 287-50-92
E-mail: info@ural-zitar.ru
www.ural-zitar.ru

*Данная информация носит справочный характер



рубрика
ТРУБНЫЙ ПРОКАТ



ТРУБНЫЙ РЫНОК: ЦИФРЫ, ПРОГНОЗЫ, СОБЫТИЯ

Пандемия коронавируса стала ключевым событием 2020 г. во всем мире, что не могло не отразиться на рынке трубной промышленности.

Большинство производителей трубной продукции хоть и работали в штатном режиме, являясь системообразующими предприятиями, все равно находились под давлением ограничительных мер из-за падения спроса со стороны строительной отрасли и ТЭК. Поэтому отечественный трубный рынок понес некоторые потери.

Так, Северсталь считает, что стальной спрос в России сократится на 6–9 % в течение 2020 года. Сама же компания снизила отгрузку на 7 %. Продажи НЛМК также сократились на 3 %.

Общий объем отгрузки труб ТМЗ снизился на 13 % по сравнению с первым полугодием 2019 года по причине снижения отгрузки бесшовных труб в Российском и Европейском дивизионах и сокращения объемов отгрузки сварных труб в Российском дивизионе. Объем отгрузки сварных труб также сократился на 26 % в сравнении с 2019 годом.

По мнению коммерческого директора Загорского трубного завода Дмитрия Симанкова, крупных отечественных проектов, где можно было бы реализовать трубы большого размера, не стоит ждать до 2021 года. «Газпром», который является основным потребителем, скорее свернул все проекты на текущий год, чем начал разработку новых. Прежние строительные объекты уже обросли контрактами с поставщиками трубной продукции, поэтому всем остальным остается ждать развития системы магистральных газопроводов Ухта-Торжок, расширения, лупингов «Силы Сибири» и других крупных строительных разработок.

Тем временем, несмотря на такую непростую ситуацию, два крупных предприятия договорились о создании промышленной группы для обеспечения предприятий ТЭК высококачественными трубами и другой необходимой продукцией.

Речь идет об объединении Группы ЧТПЗ и Загорского трубного завода. Данный союз планирует занять около трети внутреннего рынка в разрезе реализации труб большого диаметра уже к концу этого года.

ДА БУДЕТ СВЕТ

Во втором полугодии экономика России все-таки вышла из «домашнего режима» и начала путь к восстановлению. Однако из-за такого простоя рынок трубной продукции будет восстанавливаться не так быстро. По данным ТМК, отгрузки все еще останутся под давлением из-за рыночной ситуации, но экспорт труб промышленного назначения на европейский рынок будет постепенно расти.

Директор Фонда развития трубной промышленности Игорь Малышев, чьи слова цитирует «Трубник online», считает, что государство способно стимулировать потребление трубной продукции. Это можно реализовать путем госгарантий, субсидированием процентной ставки по кредитам, отсрочкой налоговых платежей, стимулированием модернизации системы коммунальной инфраструктуры, а также работами по замене сетей теплоснабжения, водоотведения и водоснабжения.

Так, фонд выступил с инициативой разработки программы по модернизации инженерных сетей ЖКХ, которые во многих регионах находятся в плачевном состоянии. Министерство строительства РФ в свою очередь прорабатывает программу стимулирования модернизации ЖКХ, для которой ФРТП совместно с Минпромторгом РФ подготовили предложения по реализации «программы 60+», согласно которой подлежат замене системы водо- и теплоснабжения, а также водоотведения в регионах, где износ сетей превышает 60 %.

Данные предложения рассматриваются на уровне Правительства РФ. В случае положительного решения ежегодный прирост потребления труб составит 500 тысяч тонн.



ОМК ввела в строй новый трубный цех в Нижегородской области

Объединенная металлургическая компания (АО «ОМК», г. Москва) ввела в эксплуатацию новый трубоэлектросварочный цех (ТЭСЦ-1) Выксунского металлургического завода (АО «ВМЗ», Нижегородская область, входит в состав ОМК).

Объем инвестиций ОМК в строительство цеха составил 20 млрд рублей. Выход цеха на проектную мощность запланирован в 2022 году.

В цехе будут производить электросварные обсадные трубы диаметром от 114 до 426 мм с премиальными и полупремиальными соединениями, насосно-компрессорные трубы диаметром от 60 до 114 мм и нефтегазопроводные трубы диаметром от 76 до 168 мм. С запуском цеха портфель продукции ОМК будет дополнен насосно-компрессорными трубами, обсадными трубами большого диаметра и другими.

В ТЭСЦ-1 установлены наиболее совершенные на сегодня производственные линии от ведущих международных и российских производителей. Это электросварочный стан гибкой формовки FFX от Nakata/Mitsubishi Co (Япония) мощностью до 165 тыс. тонн в год с линиями отделки и термоотдела от Danieli (Италия) для производства обсадных, насосно-компрессорных и нефтегазопроводных труб; центр финишной обработки труб от Nakata (Япония) производительностью до 120 тыс. тонн в год. Тройной контроль качества обеспечит высокопроизводительное оборудование от компании «Ультракraft» (Россия).

В новом цехе впервые в стране применяется инновационная система потрубной прослеживаемости. Она гарантирует высокое качество каждой трубы на всех этапах производства, отвечая самым жестким требованиям клиентов.

Торжественная церемония запуска цеха состоялась 17 июля в преддверии профессионального праздника – Дня металлурга. Участие в ней приняли первый заместитель Министра промышленности и торговли Российской Федерации Сергей Цыб, губернатор Нижегородской области Глеб Никитин, председатель совета директоров ОМК Анатолий Седых.

«Современное высокотехнологичное производство обсадных, насосно-компрессорных и нефтегазопроводных труб будет удовлетворять растущий спрос российской нефтегазовой отрасли. Здесь будут производить электросварные обсадные трубы диаметром от 114 до 426 мм с премиальными и полупремиальными соединениями, насосно-компрессорные трубы диаметром от 60 до 114 мм и нефтегазопроводные трубы диаметром от 76 до 168 мм», – подчеркнул Сергей Цыб.

Также Сергей Цыб зачитал поздравление работников металлургической промышленности от Министра промышленности и торговли Российской Федерации Дениса Мантурова.

«Находясь в этом цеху, испытываешь чувство гордости. Это важный символ развития промышленности вне зависимости от текущих тенденций. Ряд отраслей в регионе испытывают сложности в связи с пандемией, но металлургия показывает хорошую динамику. Для нас самое важное, что при реализации проекта создается около 1000 рабочих мест. Это значит, что будет жить и развиваться не только ВМЗ, но и Выкса. На заводе хорошие условия труда, достойная заработная плата, есть уважение к сотрудникам и понимание их значимости для предприятия. Триста тысяч тонн производства – очень серьезный показатель. Это всё обернется в налоговые поступления и более стабильное состояние рынка труда в регионе. Подобный проект говорит и о том, что в Нижегородскую область можно и нужно инвестировать», – отметил Глеб Никитин.

«Мы продолжаем строить заводы, создавать рабочие места, реализовывать важные для отрасли и страны проекты. Запуск нового цеха позволит дополнить нашу линейку продукции, усилить комплексное предложение клиентам и без увеличения импорта с опережением удовлетворить растущий спрос российских нефтегазовых компаний в совершенных трубных решениях», – сообщил во время церемонии пуска цеха Анатолий Седых.

Белгородский завод ОМК изготовил трубный каркас для Ржевского мемориала Советскому солдату



Белгородский завод энергетического машиностроения (ООО «Белэнергомаш – БЗЭМ», г. Белгород, входит в состав Объединенной металлургической компании, АО «ОМК», г. Москва) изготовил трубный каркас центральной фигуры Ржевского мемориала Советскому солдату, который 30 июня торжественно открыли президенты России и Беларуси Владимир Путин и Александр Лукашенко. Это событие – одно из ключевых мероприятий празднования 75-летия Великой Победы.

Каркас 25-метрового «парящего монумента», сделанный заводом «Белэнергомаш», – пространственная конструкция из труб сложной геометрии общим объемом более 18 тонн. Его изготавливали в несколько этапов с обязательным проведением контрольных и общих сборок.

Главной сложностью проекта стали высочайшие требования архитектора, полностью исключая применение монтажной сварки. Это потребовало сделать элементы металлоконструкций негабаритных размеров и организовать специальную транспортировку. Полностью каркас памятника поставили на строительную площадку в Тверской области в ноябре прошлого года. Качество конструкций «Белэнергомаша» и полная их сходимость на монтаже получили высокую оценку заказчика.

«Наш коллектив бесконечно горд возможностью участвовать в этом важном для всей страны, поистине народном проекте. Да, проект был непростой, технически сложный, но наши производственные возможности, опыт и профессионализм наших специалистов позволили выполнить поставленную задачу на высоком уровне. Мы всегда будем помнить, какую цену заплатили наши деды и прадеды, солдаты-освободители за Победу, и стремимся быть достойными их памяти и великого подвига», – отметил генеральный директор ООО «Белэнергомаш – БЗЭМ» Александр Ващенко.

Стальные трубы для машиностроения и газовой отрасли начали выпускать на Ставрополье

Первое в Ставропольском крае предприятие по производству стальных труб начало работу на площадке индустриального парка в Ставрополе. Продукция предназначена для машиностроения, создания газопроводов и водопроводов, сообщили журналистам в пресс-службе губернатора края.

«На Ставрополье начало работу первое в крае предприятие по производству стальных труб. <...> На предприятии, которое станет обособленным подразделением Волжского трубопрофильного завода в крае, будут выпускать электросварные прямошовные трубы круглого и профильного сечений. Область их применения – машиностроение, в том числе тяжелое; строительство газо- и водопроводов», – говорится в сообщении.

Производство открылось на площадке первого частного индустриального парка Ставрополя «Мастер». Предполагается, что выпускаемая продукция в первую очередь будет направляться в регионы Северного Кавказа. Планируемая мощность производственной площадки в индустриальном парке – 8 тыс. тонн продукции в месяц. На предприятии будет создано около 200 рабочих мест.



«На протяжении последних пяти лет мы работаем над тем, чтобы на территории индустриального парка открывались новые промышленные предприятия. Сегодня здесь уже работают 55 резидентов. <...> Для Ставрополя это не только дополнительные рабочие места, но и новые возможности для реализации потенциала молодого поколения, для освоения ими новых компетенций», – приводятся в сообщении слова губернатора Владимира Владимировича.

СКИП «Мастер» открылся в Ставрополе в 2016 году как первый в крае частный индустриальный парк. Впервые при создании площадки в регионе использовалась и технология «браунфилд» (создание на основе существующей производственной площадки).

Группа ЧТПЗ внедрила новое оборудование для контроля качества нержавеющей труб



Загорский трубный завод повышает прозрачность закупочных процедур

Компания начинает проводить закупки на новой электронной торговой площадке ТендерПро.

С июля текущего года информация обо всех корпоративных закупочных процедурах Загорского трубного завода публикуется на новой электронной торговой площадке – ТендерПро. Ключевым преимуществом новой площадки является отсутствие каких-либо ограничений для поставщиков для доступа к информации о закупках компании. Таким образом, круг поставщиков ЗТЗ не будет ограничиваться только зарегистрированными на площадке компаниями, и будет предусматривать участие в тендерных процедурах всех заинтересованных игроков рынка.

Решение о переходе на новую электронную торговую площадку ТендерПро принято в компании весной 2020 года в рамках программы «Эффективный 2020». Ключевыми задачами в работе по повышению эффективности тендерных процедур является обеспечение открытого доступа к закупкам для максимального круга поставщиков, отсутствие ручных операций при проведении процедур, цифровизация закупочной деятельности, а также определенное целевое значение по коэффициенту экономии оборотных средств компании при осуществлении закупок.

Операционный директор Загорского трубного завода Сергей Лях: «Текущий год объявлен в компании годом внутренней эффективности. Повышение прозрачности закупочных процедур, смена электронной торговой площадки, к которой есть доступ у большего пула поставщиков – это закономерный результат работы по повышению эффективности именно в разрезе закупочной деятельности. В конечном итоге, за счет расширения круга поставщиков и четкого соблюдения внутренних регламентов работы Тендерных комитетов, мы намерены добиться экономии по году не менее 10–15 процентов от текущего оборота».

Коммерческий директор ГК ТендерПро Геннадий Картышев: «Закупочная деятельность предприятий на нашей площадке строится на принципах открытости для новых партнеров, равенства возможностей для всех потенциальных контрагентов и максимальной конкуренции. Для поставщиков упрощена процедура участия в торгах, отсутствуют барьеры в виде ЭЦП, скрытых комиссий и долгих аккредитаций».

На сегодняшний день информация обо всех закупочных процедурах компании уже размещена в общем доступе на сайте Tender.Pro. Поставщики приглашаются к участию.

На Первоуральском новотрубном заводе (ПНТЗ, входит в Группу ЧТПЗ) установили уникальное оборудование для контроля качества нержавеющей труб для ракетно-космической отрасли России.

Оптический смотровой прибор – эндоскоп – для осмотра внутренней поверхности труб для топливо- и маслопроводных систем диаметром от 4 до 10 мм из стали марки 12Х18Н10 спроектирован на базе медицинского внутриполостного бароскопа научно-производственным предприятием специальной и медицинской техники по заказу технической дирекции Группы ЧТПЗ. Оборудование снабжено линзовой системой для передачи изображения к окуляру и световолоконным каналом для освещения объекта наблюдения.

Новый прибор обнаруживает на внутренней поверхности нержавеющей труб остатки окалины и шлама, которые могут загрязнить фильтры топливо- и маслопроводных систем. Неразрушающий контроль при помощи нового эндоскопа не предусмотрен ГОСТом – это дополнительная операция, которая обеспечивает максимальную надежность продукции. Ежегодно проверку новым методом будут проводить более 60 тысяч метров труб.

Группа ЧТПЗ обеспечивает бесперебойную поставку стратегически важной продукции для клиентов из ключевых отраслей российской промышленности в условиях ухудшения экономической ситуации и пандемии коронавируса. Компания непрерывно совершенствует производственные процессы для повышения качества продукции в соответствии с потребностями клиентов: технология контроля нержавеющей труб с помощью эндоскопа внедрена по запросу ракетно-космического центра «Прогресс» — Кирилл Никитин, технический директор Группы ЧТПЗ.

Группа ЧТПЗ производит широкий сортамент продукции для ракетно-космической отрасли России – например, в 2016 и 2018 годах компания поставляла трубную продукцию для космодрома «Восточный».



ОМК открыла центр розничной торговли трубной продукции



Объединенная металлургическая компания (АО «ОМК» г. Москва) открыла в городском округе Выкса Нижегородской области центр розничной торговли профильными и круглыми трубами различных типоразмеров для хозяйственных и строительных нужд.

Вся продукция произведена на Выксунском металлургическом заводе (АО «ВМЗ», входит в состав ОМК). В центре розничной торговли ВМЗ можно ознакомиться с прайс-листом, произвести безналичную оплату и получить документы для самовывоза, а также сделать заказ на необходимую порезку и доставку металлопроката. В непосредственной близости находится закрытый склад готовой продукции, организованы стоянка и комфортное место ожидания. Также действует услуга доставки труб по Выксе и в близлежащие районы с возможностью безналичной оплаты. «Открытие центра розничной торговли труб позволит стать ближе к конечному потребителю и оперативнее удовлетворять высокий спрос на продукцию завода. Мы максимально упростили процедуру приобретения труб и организовали все ее этапы в одном месте, чтобы обеспечить быструю передачу покупателям продукции, отвечающей всем требованиям по качеству», – отметил управляющий директор ВМЗ Александр Барыков.

Группа ЧТПЗ и GenerationS отобрали 14 проектов в акселератор

Инновационные решения для трубной отрасли на онлайн буткемпе представили свыше 50 российских и международных стартап-команд. Эксперты Группы ЧТПЗ и GenerationS отобрали 14 проектов, которые пройдут этап промышленной акселерации.

Победителями стали 12 российских и 2 зарубежных проекта, чьи предложения признаны экспертами акселератора наиболее востребованными и перспективными для Группы ЧТПЗ. Этап промышленной акселерации пройдут команды из Москвы, Казани, Челябинска, Перми, Екатеринбурга, Санкт-Петербурга и Магнитогорска, Великобритании и Испании. Основные направления отобранных технологических разработок: инновационные продукты-заменители традиционных стальных труб и их покрытий, энергоэффективные и экологичные технологии для трубной отрасли и системы машинного зрения.

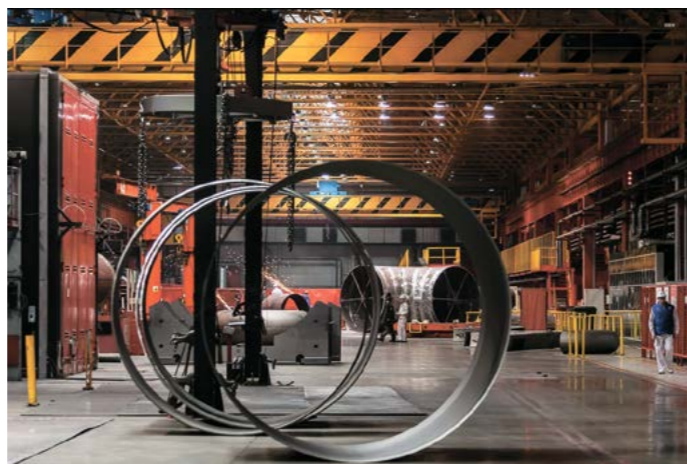

Программа промышленной акселерации, в рамках которой стартапы проведут пилоты и НИОКР своих решений на площадках Группы ЧТПЗ, продлится до осени. Проекты, успешно завершившие программу, продолжат работу на высокотехнологичных производственных мощностях компании на постоянной основе. Подвести итоги планируется в сентябре.

На сайте ОАО «Уралтрубпром» (производитель электросварных труб и продукции для строительной отрасли, входит в пятерку крупнейших трубных компаний России) начал работать раздел «Закупки»

В данном разделе будет публиковаться информация об актуальных процедурах и условиях участия.

Приглашаем принимать участие в тендерных закупках.

УЧАСТВОВАТЬ

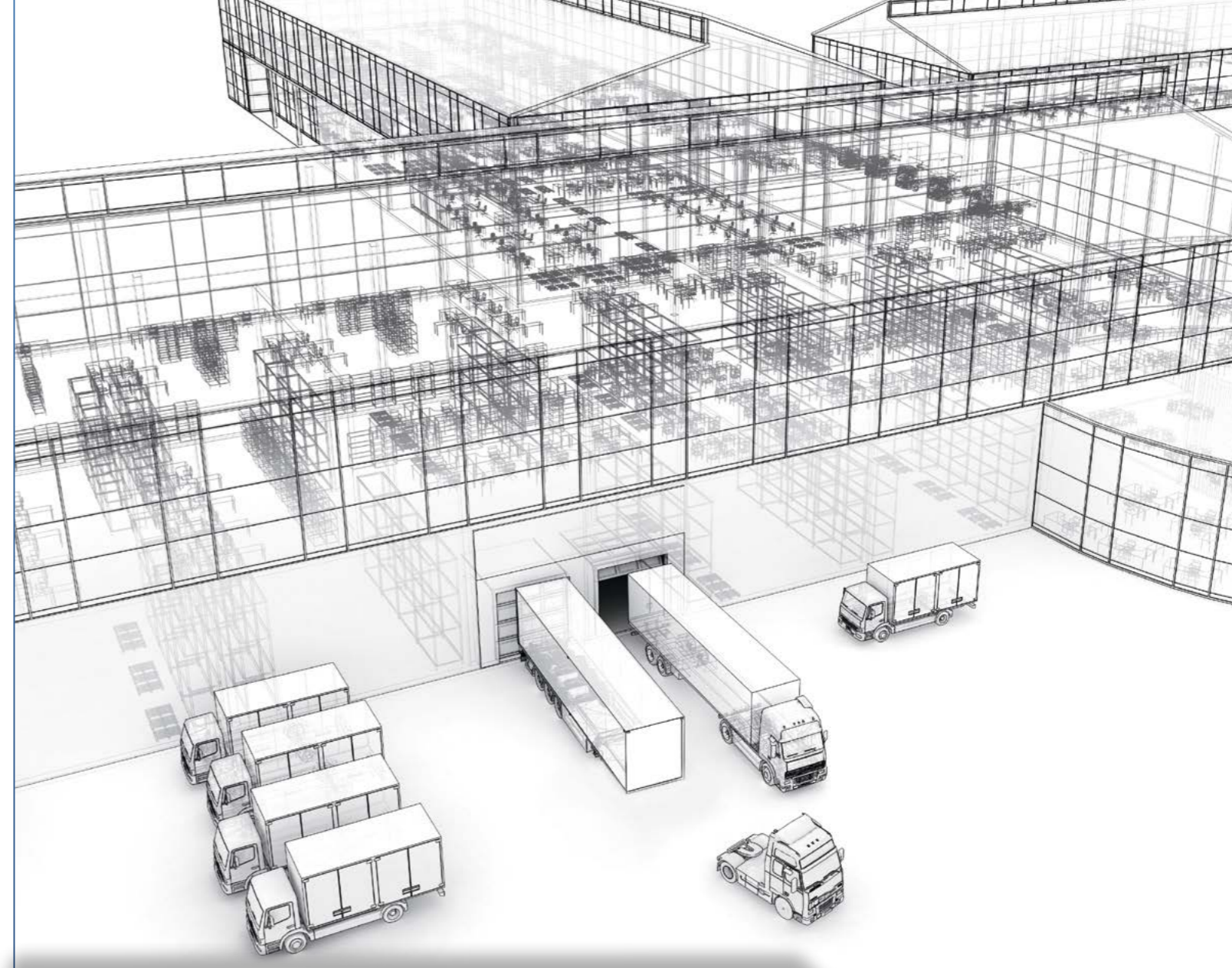

Груз ваш – забота наша!



#белаялогистика –
новый уровень
клиентского сервиса

УРАЛПРОМСТРОЙ: РАБОТА В НОВОЙ РЕАЛЬНОСТИ



2020 год преподнес всему миру немало испытаний. Сложная экономическая ситуация затронула почти всех, включая металлургические компании. Такая обстановка неизбежно требует от отраслевых игроков активных действий, особенно важно в такой ситуации наличие прочного фундамента для бизнеса в виде безупречной репутации и финансовой благонадежности. Свое мнение, как обстоят дела на рынке трубного проката и как, в этих условиях, работает и развивается «УралПромСтрой», рассказывает директор компании Жуйков Евгений Николаевич

Евгений Николаевич, компания «УралПромСтрой» уже более 10 лет на рынке, пережила не один кризис, есть накопленный опыт. Как, на Ваш взгляд, чувствует себя сейчас рынок металлопроката?

Кризис этого года достаточно уникальный. Если в 2008–2009 годах драйвером развития выступил нефтегазовый комплекс – тогда из-за резкого роста цен на нефть сильно рос спрос на нефтепроводные трубы, то в данный кризис обстановка складывается совершенно по-другому. Нынешняя ситуация больше напоминает кризис 2001–2003 года. Сейчас рынок металлопроката находится в разбалансированном состоянии и напоминает

лоскутное одеяло. Многим узкоспециализированным компаниям приходится тяжело, более уверенно себя чувствуют универсальные поставщики с обширной клиентской базой.

Расскажите про стратегию компании в нынешних реалиях.

Мы выбрали стратегию на максимальную номенклатурную базу и стараемся брать за любые заказы, независимо от сложности и объема. При этом главными правилами нашей компании, по-прежнему, являются стабильно высокое качество продукции, особый подход к каждому заказчику и строгое соблюдение всех условий контракта.

Вы являетесь официальными дилерами ведущих металлургических заводов. По Вашему опыту, насколько хорошо им удается держать планку на рынке в сложный для страны период?

Мы являемся официальными дилерами ТМК-СинТЗ, СТЗ, ВТЗ и Ижорского трубного завода. Таким ведущим игрокам в данный момент достаточно тяжело в сложившейся ситуации. Они все-таки настроены на крупных конечных потребителей с большими объемами однотипной продукции. Но самое главное – они предприняли шаги по изменению внутренней структуры и не снижают высокий уровень качества своей работы.

В АКТУАЛЬНЫЙ АССОРТИМЕНТ ВХОДЯТ:

- трубы бесшовные горячедеформированные с повышенной коррозионной стойкостью из стали 13ХФА;
- трубы бесшовные (горячекатаные, холоднодеформированные);
- трубы сварные;
- трубы коррозионностойкие;
- трубы горячекатаные (ГОСТ 8732-78) производства ПАО ТМК, ЧТПЗ;
- трубы для газлифтных систем из сталей 20, 09Г2с;
- трубы нержавеющие;
- трубы стальные электросварные, прямошовные;
- трубы из стали 20;
- трубы водогазопроводные.



В прошлом году Вы открыли филиал компании в Москве. С какой целью было принято данное решение?

Открытие московского филиала обусловлено российской реальностью, в которой все штаб-квартиры крупных компаний сосредоточены в столице нашей страны. Для более оперативной работы и максимального использования временных возможностей мы приняли решение об открытии филиала в Москве.

На рынке трубного проката достаточно много компаний разного калибра. Что отличает именно Вас, и почему клиенты выбирают «УралПромСтрой»?

Главным нашим преимуществом является наличие большой сортаментной части на сложно изготавливаемые позиции, гибкая система по ценообразованию и условиям оплаты. Также мы одни из немногих компаний, которые готовы брать за сложные много-

позиционные заказы и за отгрузку в различные части нашей необъятной страны. Поэтому «УралПромСтрой» зарекомендовал себя как надежный поставщик не только на Урале, но и во всей России.

По Вашему мнению, какова будет ситуация на рынке в ближайшие полгода?

Ситуация будет достаточно сложная. Все зависит от того, насколько долго крупные потребители трубы смогут работать со своих аварийных и резервных складов. Положение также будет связано с решениями, которые примет правительство России. Например, замена городских трубопроводов, изношенных на 60–80 %, которая хорошо вписывается в программу улучшения здоровья населения или программа по газификации крупных деревень, могут резко оживить рынок.

Какие цели ставит перед собой компания на следующие полгода?

Основная задача, которую мы ставим перед собой – это увеличение количества и качества своей клиентской базы. Кроме того, мы планируем выход на новые рынки сбыта трубной продукции с учетом наступившей реальности. Мы ни на минуту не останавливаемся в развитии нашей компании. Просто подстраиваемся под нынешнюю реальность, но несколько не пасуем перед ней.

 ООО «УралПромСтрой»

620049, г. Екатеринбург,
пер. Автоматики, д. 1, пом. 44
+7 (343) 310-02-20, 278-90-50

117246, г. Москва,
Научный проезд, д. 19, офис 199
+7 (495) 740-57-79
e-mail: info@ups77.ru
www.upsgroup.ru

ПОПУЛЯРНЫЕ КОМПАНИИ

АЗЕРПАЙП, ООО

ЭКСКЛЮЗИВНЫЙ ПОСТАВЩИК ПРОДУКЦИИ АЗЕРБАЙДЖАНСКОГО ТРУБОПРОКАТНОГО ЗАВОДА (С 2016 Г. ВХОДЯТ В ХОЛДИНГ ВАКУ STEEL COMPANY LLC) НА РЫНОК РОССИЙСКОЙ ФЕДЕРАЦИИ.

г. Москва, Научный проезд, 17
Тел.: (499) 270-63-18
Email: info@azerpipe.ru
www.azerpipe.ru

БЕТАЛЛ, ООО

ИЗГОТОВЛЕНИЕ ТРУБ БОЛЬШОГО ДИАМЕТРА, ТРУБ НЕСТАНДАРТНОГО РАЗМЕРА, ПЛЕТЁНЫХ И СВАРНЫХ СЕТОК, СВАРНЫХ ДВУТАВРОВ, ОЦИНКОВАНИЕ МЕТАЛЛА И МЕТАЛЛОКОНСТРУКЦИЙ.

г. Домодедово, ул. Станционная, 3, оф. 206
Тел.: (495) 78-555-48
Email: info@betall.ru
www.betall.ru

БОРСКИЙ ТРУБНЫЙ ЗАВОД, АО

ПРОИЗВОДСТВО ПРЯМОШОВНЫХ ЭЛЕКТРОСВАРНЫХ ТРУБ. ТРУБНАЯ ПРОДУКЦИЯ ПОСТАВЛЯЕТСЯ ВО ВСЕ РЕГИОНЫ РОССИИ, БЛИЖНЕЕ И ДАЛЬНЕЕ ЗАРУБЕЖЬЕ.

г. Бор, ул. Степана Разина, 2
Тел.: (83159) 2-18-40
E-mail: info@bortrub.ru
www.bortrub.ru

БУРНЕФТЕГАЗСНАБ, ТД, ООО

ПРОИЗВОДСТВО И ПРОДАЖА СТАЛЬНЫХ ТРУБ ОПТОМ И В РОЗНИЦУ. КОМПЛЕКТАЦИЯ ПРЕДПРИЯТИЙ НЕФТЕГАЗОВОГО СЕКТОРА.

г. Челябинск, ул. Тернопольская, 6, оф. 1126
Тел.: (351) 272-04-93
Email: chel@tdbngs.ru
www.tdbngs.ru

ВОЛЖСКИЙ ТРУБНЫЙ ЗАВОД, АО

ПРОИЗВОДСТВО БЕСШОВНЫХ ТРУБ ДЛЯ НЕФТЕГАЗОВОЙ, ХИМИЧЕСКОЙ, НЕФТЕХИМИЧЕСКОЙ, АВТОМОБИЛЬНОЙ ОТРАСЛЕЙ, ДЛЯ МАШИНОСТРОЕНИЯ, ТЕПЛОЭНЕРГЕТИКИ, ЭЛЕКТРОСВАРНЫХ СПИРАЛЬНОШОВНЫХ И ПРЯМОШОВНЫХ ТРУБ.

г. Волжский, 7-я Автодорога, 6
Тел.: (8443) 55-10-03
Email: vtz@vtz.ru
vtz.tmk-group.ru

ЗАГОРСКИЙ ТРУБНЫЙ ЗАВОД, АО

ПРОИЗВОДСТВО СТАЛЬНЫХ ПРЯМОШОВНЫХ ТРУБ БОЛЬШОГО ДИАМЕТРА (530–1420 ММ) ДЛЯ ПРЕДПРИЯТИЙ НЕФТЕГАЗОВОГО КОМПЛЕКСА ПО ВСЕМ СТАНДАРТАМ.

г. Пересвет, ул. Бабушкина, 9
Тел.: (495) 988-06-86
Email: info@z-t-z.ru
www.z-t-z.ru

ИЖТЗ, ООО

ИЖЕВСКИЙ ТРУБОПРОКАТНЫЙ ЗАВОД ЯВЛЯЕТСЯ ЕДИНСТВЕННЫМ ПРОИЗВОДИТЕЛЕМ ЭЛЕКТРОСВАРНОЙ ТРУБЫ В УДМУРТСКОЙ РЕСПУБЛИКЕ.

г. Ижевск, ул. Совхозная, 1А, оф. 5
Тел.: (3412) 33-30-06
Email: info@izhtz.ru
www.izhtz.ru

КОЛПИНСКИЙ ТРУБНЫЙ ЗАВОД, ООО

ТРУБЫ БОЛЬШОГО ДИАМЕТРА. ВЫСОКОТЕХНОЛОГИЧНОЕ ПРОИЗВОДСТВО. СКОРОСТЬ ВЫПОЛНЕНИЯ ЗАКАЗОВ. КОНТРОЛЬ КАЧЕСТВА НА ВСЕХ ЭТАПАХ ПРОИЗВОДСТВА.

г. Колпино, ул. Анисимова, 5, корп. 2, лит. А, пом. 6Н
Тел.: (812) 33-00-500
E-mail: info@ktz-pipe.ru
www.ktz-pipe.ru

Наименование	Размер	Сталь	Наименование	Размер	Сталь
Труба	22x3,5	ст 20	Труба хладостойкая коррозионная	76x5	ст 20Ф
Труба	57x12	ст 45	Труба хладостойкая коррозионная	89x6	ст 20С
Труба	76x3,5	ст 2 пс	Труба хладостойкая коррозионная	89x6, 89x8, 89x10	ст 13ХФА
Труба	89x4, 89x9	ст 20	Труба хладостойкая коррозионная	108x6	ст 20С
Труба	89x18	ст 45	Труба хладостойкая коррозионная	108x6	ст 13ХФА
Труба	102x18	ст 18хгт	Труба хладостойкая коррозионная	114x6	ст 13ХФА
Труба	102x24	ст 45	Труба хладостойкая коррозионная	114x12	ст 20С
Труба	108x4, 108x6, 108x18	ст 20	Труба хладостойкая коррозионная	114x12	ст 13ХФА
Труба	108x17, 108x20	ст 45	Труба хладостойкая коррозионная	159x5	ст 20А
Труба	127x18	ст 35	Труба хладостойкая коррозионная	159x6	ст 20С
Труба	140x36	ст 20	Труба хладостойкая коррозионная	159x6, 159x12	ст 13ХФА
Труба	168x7, 168x36	ст 20	Труба хладостойкая коррозионная	159x8	ст 09Г2С
Труба	194x28	ст 45	Труба хладостойкая коррозионная	159x8	ст 20С
Труба	406x10	ст 20	Труба хладостойкая коррозионная	168x8	ст 20А
Труба	530x12	ст 09Г2С	Труба хладостойкая коррозионная	219x8, 219x12	ст 13ХФА
Труба	720x12	ст 17Г1С-У	Труба хладостойкая коррозионная	273x8	ст 20 ФА
Труба	133x11	ст 12Х1МФ	Труба хладостойкая коррозионная	325x8, 325x12, 325x14, 325x16, 325x18, 325x20	ст 13ХФА
Труба	219x16	ст 15гс	Труба хладостойкая коррозионная	377x9, 377x10, 377x12, 377x14, 377x16	ст 13ХФА
Труба	20x2, 20x3, 22x4, 23x4	ст 09Г2С	Труба хладостойкая коррозионная	426x9, 426x10, 426x12, 426x14, 426x16, 426x18	ст 13ХФА
Труба	25x2,5, 25x3, 25x4, 25x6	ст 09Г2С	Труба хладостойкая коррозионная	219x6, 219x7, 219x14	ст 13ХФА
Труба	28x4, 28x6	ст 09Г2С	Труба ТУ 14-3р-1128	57x4, 57x5, 57x6, 57x8, 57x10, 57x12	ст 09Г2С
Труба	32x2, 32x3, 32x3,5, 32x4	ст 09Г2С	Труба ТУ 14-3р-1128	60x3,5, 60x4	ст 09Г2С
Труба	34x4, 34x8, 35x5	ст 09Г2С	Труба ТУ 14-3р-1128	68x7, 68x10	ст 09Г2С
Труба	38x2, 38x3, 38x3,5, 38x4	ст 09Г2С	Труба ТУ 14-3р-1128	76x4, 76x6,	ст 09Г2С
Труба	42x4, 42x5, 42x5,5	ст 09Г2С	Труба ТУ 14-3р-1128	89x4, 89x5, 89x6, 89x9, 89x10, 89x12, 89x16	ст 09Г2С
Труба	45x2, 45x3,5, 45x4, 45x4,5	ст 09Г2С	Труба ТУ 14-3р-1128	100x8x5000	ст 09Г2С
Труба	48,3x4, 48,3x6, 48x6	ст 09Г2С	Труба ТУ 14-3р-1128	108x4, 108x5, 108x6, 108x8, 108x10, 108x10, 108x12	ст 09Г2С
Труба	57x3,5, 57x4, 57x5, 57x6, 57x8, 57x10, 57x12	ст 09Г2С	Труба ТУ 14-3р-1128	114x6, 114x8, 114x12	ст 09Г2С
Труба	60x3,5, 60x4	ст 09Г2С	Труба ТУ 14-3р-1128	133x5, 133x6	ст 09Г2С
Труба	68x7, 68x10	ст 09Г2С	Труба ТУ 14-3р-1128	159x5, 159x6, 159x8, 159x12, 159x14, 159x16	ст 09Г2С
Труба	76x4, 76x6	ст 09Г2С	Труба ТУ 14-3р-1128	168x8, 168x16	ст 09Г2С
Труба	89x4, 89x5, 89x6, 89x8, 89x9, 89x10, 89x12, 89x16	ст 09Г2С	Труба ТУ 14-3р-1128	219x8, 219x10, 219x11, 219x12, 219x14, 219x16	ст 09Г2С
Труба	100x8x5000	ст 09Г2С	Труба ТУ 14-3р-1128	219x20, 219x22, 219x25	ст 09Г2С
Труба	108x4, 108x5, 108x6, 108x8, 108x10, 108x10, 108x12	ст 09Г2С	Труба ТУ 14-3р-1128	273x8, 273x10, 273x12, 273x14, 273x16, 273x25	ст 09Г2С
Труба	114x6, 114x8, 114x12	ст 09Г2С	Труба ТУ 14-3р-1128	325x8, 325x10, 325x12	ст 09Г2С
Труба	133x5, 133x6	ст 09Г2С	Труба ТУ 14-3р-1128	377x9, 377x10, 377x12	ст 09Г2С
Труба	159x5, 159x6, 159x8, 159x12, 159x14, 159x16	ст 09Г2С	Труба ТУ 14-3р-1128	426x9, 426x10, 426x14	ст 09Г2С
Труба	168x8, 168x16	ст 09Г2С	Труба хладостойкая коррозионная	45x5	ст 20А
Труба	219x8, 219x10, 219x11, 219x12, 219x14, 219x16	ст 09Г2С	Труба хладостойкая коррозионная	57x5	ст 13ХФА
Труба	219x20, 219x22, 219x25	ст 09Г2С	Труба хладостойкая коррозионная	57x6	ст 20С
Труба	273x8, 273x10, 273x12, 273x14, 273x16, 273x25	ст 09Г2С			
Труба	325x8, 325x10, 325x12	ст 09Г2С			
Труба	377x9, 377x10, 377x12	ст 09Г2С			
Труба	426x9, 426x10, 426x14	ст 09Г2С			
Труба хладостойкая коррозионная	45x5	ст 20А			
Труба хладостойкая коррозионная	57x5	ст 13ХФА			
Труба хладостойкая коррозионная	57x6	ст 20С			

ПОПУЛЯРНЫЕ КОМПАНИИ

КОРОЛЁВСКИЙ ТРУБНЫЙ ЗАВОД, ООО

ВХОДИТ В ЧИСЛО КРУПНЕЙШИХ МЕТАЛЛОТРЕЙДЕРОВ РОССИИ, ОБЛАДАЯ ПРИ ЭТОМ СОБСТВЕННЫМ ПРОИЗВОДСТВОМ: ПРОИЗВОДСТВЕННО-СКЛАДСКИМИ КОМПЛЕКСАМИ В Г. КОРОЛЕВ, Г. ИВАНТЕЕВКА, Г. ВОРОНЕЖ, Г. ЛИПЕЦК

г. Королев, ул. Калининградская, 28А
Тел.: (495) 221-68-71
Email: info@ktzholding.ru
www.ktzholding.com

МЕТАЛЛИНВЕСТ

КОМПАНИЯ ЗАНИМАЕТ ЛИДИРУЮЩИЕ ПОЗИЦИИ В РЕЙТИНГАХ МЕТАЛЛОТОРГУЮЩИХ КОМПАНИЙ РОССИИ, В КАТЕГОРИЯХ: СОРТОВОЙ ПРОКАТ, ТРУБЫ, УНИВЕРСАЛЬНЫЙ ПОСТАВЩИК

г. Нижний Тагил, ул. Долгая, 5
Тел.: (3435) 495-717
Email: uk@m-invest.ru
www.m-invest.ru

МЕТАЛЛОЦЕНТР ЛИДЕР-М, ООО

КОМПЛЕКСНОЕ СНАБЖЕНИЕ НЕФТЕГАЗОПРОВОДОВ. ИМЕЕТ 6 ФИЛИАЛОВ ПО РОССИИ И ЗАНИМАЕТ ВЕДУЩИЕ ПОЗИЦИИ В РЕАЛИЗАЦИИ ТРУБНОЙ ПРОДУКЦИИ И МЕТАЛЛОПРОКАТА.

г. Москва, Научный пр-д., 17
Тел.: (499) 110-05-60
Email: info@ml-m.ru
www.ml-m.ru

НАБЕРЕЖНОЧЕЛНИНСКИЙ ТРУБНЫЙ ЗАВОД «ТЭМ-ПО», АО

ЗАВОД ПО ПРОИЗВОДСТВУ ТРУБНОЙ ПРОДУКЦИИ ДЛЯ ПРЕДПРИЯТИЙ МАШИНОСТРОЕНИЯ, НЕФТЕГАЗОВОЙ И СТРОИТЕЛЬНОЙ ОТРАСЛЕЙ В РОССИИ, А ТАКЖЕ СТРАН БЛИЖНЕГО И ДАЛЬНЕГО ЗАРУБЕЖЬЯ.

г. Набережные Челны, ул. Моторная, 38
Тел.: (8552) 20-21-17
Email: ntz@ntz-tempo.ru
www.ntz-tempo.ru

НИЖНЕ-ВОЛЖСКИЙ ТРУБНЫЙ ЗАВОД, ПРОИЗВОДСТВЕННОЕ ОБЪЕДИНЕНИЕ, ООО

ВКЛЮЧАЕТ В СЕБЯ ПРОИЗВОДСТВЕННЫЕ МОЩНОСТИ ТРЕХ ПРЕДПРИЯТИЙ: ООО «ТЗ «ПРОФИЛЬ-АКРАС», ООО «ПК ДИА» И ООО «ВТПЗ». ВЕДУЩИЙ ПРОИЗВОДИТЕЛЬ ТРУБ МАЛОГО И СРЕДНЕГО ДИАМЕТРА В ЮФО.

г. Волжский, ул. 7-я Автодорога, 6А, оф. 311
Тел.: (8442) 20-20-02
Email: s.sklyar@ponvtz.ru
www.ponvtz.ru

НОВОСИБИРСКИЙ МЕТАЛЛУРГИЧЕСКИЙ ЗАВОД ИМ. КУЗЬМИНА, ПАО

ЛИДЕР НА РЫНКЕ ПРОИЗВОДСТВА ТРУБНОЙ ПРОДУКЦИИ В СФО. НА СЕГОДНЯШНИЙ ДЕНЬ СОРТАМЕНТ ЗАВОДА НАСЧИТЫВАЕТ ОКОЛО 176 ТИПОРАЗМЕРОВ ТРУБ.

г. Новосибирск, ул. Станционная, 28
Тел.: (383) 227 6910
Email: mail@nmz-k.ru
www.nmz-k.ru

ОБЪЕДИНЕННАЯ МЕТАЛЛУРГИЧЕСКАЯ КОМПАНИЯ (ОМК), АО

РОССИЙСКИЙ ПРОИЗВОДИТЕЛЬ ВЫСОКОКАЧЕСТВЕННОЙ, СООТВЕТСТВУЮЩЕЙ САМЫМ ЖЕСТКИМ ТРЕБОВАНИЯМ ПОТРЕБИТЕЛЕЙ МЕТАЛЛУРГИЧЕСКОЙ ПРОДУКЦИИ И КОМПЛЕКСНЫХ РЕШЕНИЙ ДЛЯ ТОПЛИВНОЙ ЭНЕРГЕТИКИ, ТРАНСПОРТА, СТРОИТЕЛЬСТВА И ДРУГИХ ОТРАСЛЕЙ ЭКОНОМИКИ.

г. Москва, Озерковская набережная, 28, стр. 2
Тел.: (495) 231-77-71
Email: info@omk.ru
www.omk.ru

РЯЗАНСКИЙ ТРУБНЫЙ ЗАВОД, ООО

ЗАВОД СПЕЦИАЛИЗИРУЕТСЯ НА ИЗГОТОВЛЕНИИ РАЗЛИЧНЫХ ТИПОВ ТРУБ: ЭЛЕКТРОСВАРНЫХ, ПРОФИЛЬНЫХ, ДЛЯ ГАЗОПРОВОДНЫХ СИСТЕМ.

г. Рязань, Южный Промузел, 6, стр. 36
Тел.: (4912) 46-50-29
Email: td-rtz@ferost.ru
www.td-rtz.ru



+7(343)216-65-58

www.pkp96.ru

ТРУБЫ

БЕСШОВНЫЕ
ХОЛОДНОКАТАНЫЕ
ВОДОГАЗОПРОВОДНЫЕ
ОЦИНКОВАННЫЕ
ЭЛЕКТРОСВАРНЫЕ
ПРОФИЛЬНЫЕ

МЕТАЛЛОПРОКАТ
ОТВОДЫ, ПЕРЕХОДЫ,
ТРОЙНИКИ

ПОПУЛЯРНЫЕ КОМПАНИИ

СЕВЕРСКИЙ ТРУБНЫЙ ЗАВОД, ПАО

ПРОИЗВОДСТВО БЕСШОВНЫХ ГОРЯЧЕКАТАНЫХ И ЭЛЕКТРОСВАРНЫХ СТАЛЬНЫХ ТРУБ.

г. Полевской, ул. Вершинина, 7
Тел.: (34350) 3-21-01
E-mail: stw@stw.ru
stz.tmk-group.ru

СЕВЕРСТАЛЬ, ПАО

ПОСТАВЩИК ВЫСОКОКАЧЕСТВЕННОГО МЕТАЛЛОПРОКАТА И СТАЛЬНЫХ ТРУБ ДЛЯ СТРОИТЕЛЬСТВА, МАШИНОСТРОЕНИЯ, АВТОМОБИЛЬНОЙ И НЕФТЕГАЗОВОЙ ОТРАСЛЕЙ.

г. Москва, ул. Клары Цеткин, 2
Тел.: (495) 926 77 66
market.severstal.com

СИНАРСКИЙ ТРУБНЫЙ ЗАВОД, ПАО

ШИРОКИЙ СПЕКТР ТРУБ НЕФТЯНОГО СОРТАМЕНТА – БУРИЛЬНЫЕ, ОБСАДНЫЕ, НАСОСНО-КОМПРЕССОРНЫЕ, НЕФТЕГАЗОПРОВОДНЫЕ, А ТАКЖЕ БЕСШОВНЫЕ ГОРЯЧЕКАТАНЫЕ И ХОЛОДНОДЕФОРМИРОВАННЫЕ ТРУБЫ.

г. Каменск-Уральский, Заводской проезд, 1
Тел.: (3439) 36-39-99
E-mail: sinarsky@sintz.ru
sintz.tmk-group.ru

ТАГАНРОГСКИЙ МЕТАЛЛУРГИЧЕСКИЙ ЗАВОД, ПАО

ПАО «ТАГМЕТ» ВЫПУСКАЕТ ПРАКТИЧЕСКИ ВСЕ ВИДЫ СТАЛЬНЫХ ТРУБ, В ТОМ ЧИСЛЕ ВЫСОКОПРОЧНЫЕ СО СПЕЦИАЛЬНЫМИ СВОЙСТВАМИ.

г. Таганрог, ул. Заводская, 1
Тел.: (8634) 65-00-65
E-mail: fax@tagmet.ru
tagmet.tmk-group.ru

ТОЛЬЯТТИНСКИЙ ТРУБОПРОФИЛЬНЫЙ ЗАВОД, ООО

ТРУБЫ ЭЛЕКТРОСВАРНЫЕ ПРЯМОШОВНЫЕ КВАДРАТНОГО И ПРЯМОУГОЛЬНОГО СЕЧЕНИЯ ОТ 15X15 ДО 80X80 ММ. ЭЛЕКТРОСВАРНЫЕ ПРЯМОШОВНЫЕ ДИАМЕТРОМ ОТ 15 ДО 108 ММ.

г. Тольятти, ул. Никонова, 43
Тел.: (8482) 37-91-08
E-mail: sales@tppz.ru
tppz.ru

ТРУБНАЯ КОМПАНИЯ, ООО

ПОСТАВКА СТАЛЬНЫХ ТРУБ КОМПАНИЯМ ТОПЛИВНО-ЭНЕРГЕТИЧЕСКОГО КОМПЛЕКСА ВО ВСЕ РЕГИОНЫ РОССИИ.

г. Екатеринбург, ул. Первомайская, 104, оф. 305
Тел.: (343) 328-20-14
E-mail: rus-truba@bk.ru
www.rus-truba.ru

ТРУБНАЯ МЕТАЛЛУРГИЧЕСКАЯ КОМПАНИЯ (ТМК), ПАО

ЯВЛЯЕТСЯ КРУПНЕЙШИМ ПРОИЗВОДИТЕЛЕМ СТАЛЬНЫХ ТРУБ В РОССИИ И ВХОДИТ В ТРОЙКУ ГЛОБАЛЬНЫХ ЛИДЕРОВ ТРУБНОГО БИЗНЕСА.

г. Москва, ул. Покровка, 40, стр. 2а
Тел.: +7 (495) 775-76-00
Email: tmk@tmk-group.com
www.tmk-group.com

УРАЛПРОММЕТАЛЛ, ООО

ПОСТАВКИ МЕТАЛЛОПРОКАТА ПО ВСЕЙ РОССИИ. ИНДИВИДУАЛЬНЫЙ ПОДХОД К КАЖДОМУ КЛИЕНТУ. ГИБКАЯ СИСТЕМА СКИДОК.

г. Екатеринбург, Сибирский тракт, 12, строение 7, оф. 505
Тел.: (343) 379-21-86
E-mail: upm@uralpm.ru
www.uralprommetall.ru



СТАЛЬТРУБОПРОМ
ПРОИЗВОДСТВЕННЫЙ КОМПЛЕКС

г. Волгоград
8 800 772-85-72, 8 (902) 310-51-07
e-mail: zakaz@staltp.ru
www.staltp.ru

НАША ПРОДУКЦИЯ:

- 1) Труба стальная электросварная из обечаек и обечайки:**
 - **Ø 630-3020 мм** с толщиной стенки **8 - 60 мм** по ТУ 1381-001-62594197-2011 «Трубы стальные электросварные из обечаек». Выдается сертификат качества.
 - **Любых нестандартных диаметров** по чертежам и техническому заданию Заказчика в диапазоне **Ø 630-3020 мм** (пример: Ø 760 мм, Ø 1680 мм, Ø 2000 мм) с толщиной стенок 8-60 мм по ТУ 1381-001-62594197-2011. Выдается сертификат качества.
 - **Ø 820-1420 мм** соответствует **ГОСТ 10706-76 п.1.7.** «Трубы стальные электросварные прямошовные. Технические требования» п.1.7. Выдается сертификат качества.

- 2) Циркуляционные трубопроводы, циркуляционные до Ø 3020 мм** по чертежам и техническому заданию Заказчика по ТУ 1381-001-62594197-2011. Могут изготавливаться с ребрами (кольцами) жесткости из швеллера. Выдается сертификат качества. Система циркуляционного водоснабжения - это комплекс сооружений, обеспечивающих подачу охлаждающей циркуляционной воды и технического водоснабжения на ТЭС, АЭС, ГРЭС.

- 3) Труба Ø 630 мм** с рабочим давлением до 25 кгс/см² (25 атм) по ТУ 1469-001-62594197-2009 «Трубы стальные диаметром 630 мм, изготовленные из труб стальных диаметром 720 мм (восстановленных)». Производится контроль качества трубы, отклонения соответствуют изготовлению трубы 1 класса по ГОСТ 10704-91. Выдается паспорт изделия.



Схема расположения швов на трубе из обечаек*



*По длине трубы формируются из обечаек шириной 1500–2000 мм. Исключением является труба диаметром 630 мм, которая изготавливается из обечаек шириной 3000 мм.



Схема трубы стальной электросварной с ребрами жесткости

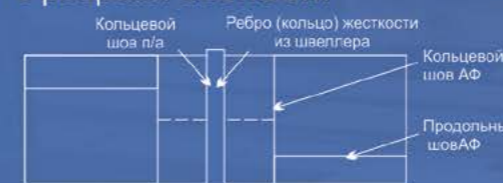

- Организация внесена в **Российский морской регистр судоходства** как производитель: сварных деталей и узлов стальных трубчатых конструкций судов; плавучих буровых установок и морских стационарных платформ по одобренной РС технологической документации.
- В **Российском морском регистре судоходства** аттестованы работники организации и технология сварки для толщины металлопроката 16–50 мм.
- Технология сварки, оборудование и технический персонал организации аттестованы **НАКС**.
- **Собственная аттестованная лаборатория неразрушающего контроля и технической диагностики** осуществляет строгий контроль за качеством выпускаемой продукции.
- Производство стальных труб и деятельность по техническому контролю, испытаниям, анализу соответствует требованиям системы менеджмента качества **ГОСТ Р ИСО 9001-2015 (ISO 9001:2015)**.

*Данная информация носит справочный характер

ПОПУЛЯРНЫЕ КОМПАНИИ

УРАЛТРУБОТОРГ, ООО

ПОСТАВЛЯЕМ СТАЛЬНЫЕ ТРУБЫ
ПО ВСЕМ РЕГИОНАМ РОССИИ И ЗА РУБЕЖ.

г. Челябинск, ул. Дзержинского, 23
Тел.: (351) 750-42-54
E-mail: uraltrubotorg@mail.ru
www.uraltrubotorg.ru

УРАЛЬСКАЯ МЕТАЛЛОБАЗА, ТД, ООО

ШИРОКИЙ АССОРТИМЕНТ ТРУБНОЙ ПРОДУКЦИИ. ДОСТУПНЫЕ ЦЕНЫ. ГИБКИЕ СИСТЕМЫ СКИДОК. ЭФФЕКТИВНЫЕ СХЕМЫ СОТРУДНИЧЕСТВА.

г. Первоуральск, Динасовское шоссе, 23
Тел.: (3439) 66-32-34
E-mail: mail@pmsmk.ru
www.pmsmk.ru

УРАЛЬСКИЙ ТРУБНЫЙ ЗАВОД, ОАО

ПРОИЗВОДСТВО ЭЛЕКТРОСВАРНЫХ ТРУБ И ПРОДУКЦИИ ДЛЯ СТРОИТЕЛЬНОЙ ОТРАСЛИ. ЕДИНСТВЕННЫЙ ЗАВОД В РОССИИ, ИЗГОТОВЛИВАЮЩИЙ КРУГЛЫЕ ТРУБЫ D 630 ММ ИЗ РУЛОННОЙ СТАЛИ.

г. Первоуральск, ул. Сакко и Ванцетти, 28
Тел.: (3439) 29-75-38
E-mail: market@trubprom.com
www.trubprom.com

ФЕРРУМ, ГРУППА КОМПАНИЙ

КРУПНЫЙ МЕТАЛЛОТРЕЙДЕР, СУЩЕСТВЛЮЩИЙ ПРОИЗВОДСТВО, ПОСТАВКИ И СБЫТ МЕТАЛЛОПРОДУКЦИИ НА РЫНКЕ РФ.

г. Новосибирск, ул. Дукача, 10
Тел.: (383) 2-333-777
Email: info@ferrum-n.ru
www.ferrum-n.ru

ФИЛИТ, МОСКОВСКИЙ ТРУБНЫЙ ЗАВОД, АО

ПРОИЗВОДСТВО ТРУБ КРУГЛОГО, КВАДРАТНОГО, ПРЯМОУГОЛЬНОГО, ОВАЛЬНОГО, АРОЧНОГО, ТРАПЕЦИЕВИДНОГО И ДРУГИХ ПРОФИЛЬНЫХ СЕЧЕНИЙ, ДИАМЕТРОМ ОТ 8 ДО 102 ММ.

г. Москва, ул. Баркляя, 6
Тел.: (499) 148-24-22
E-mail: mail@filit.net
www.filit.net

ЧЕРЕПОВЕЦКИЙ ТРУБОПРОКАТНЫЙ ЗАВОД, ООО

ПРОИЗВОДСТВО ТРУБ БОЛЬШОГО ДИАМЕТРА, ПРОФИЛЬНЫХ ЭЛЕКТРОСВАРНЫХ ТРУБ. КАЧЕСТВО ПРОДУКЦИИ ПОДТВЕРЖДЕНО НАГРАДАМИ, СЕРТИФИКАТАМИ И БЛАГОДАРНОСТЯМИ.

г. Череповец, Северное шоссе, 46В
Тел.: 8-800-333-08-86
E-mail: info@chertpz.ru
www.chertpz.ru

ЧЕРМЕТПРОКАТ, ООО

ПОСТАВКА МЕТАЛЛА ПО ВСЕЙ РОССИИ. СОБСТВЕННЫЙ СКЛАД – СОТНИ ТОНН МЕТАЛЛА ВСЕГДА В НАЛИЧИИ.

г. Березовский, ул. Транспортников, 56, оф. 26
Тел.: (343) 382-37-97
E-mail: ber@chermetprokat.ru
www.chermetprokat.ru

ЧТПЗ, ПАО

ГРУППА ЧТПЗ ОБЪЕДИНЯЕТ ПРЕДПРИЯТИЯ И КОМПАНИИ ЧЕРНОЙ МЕТАЛЛУРГИИ: ЧЕЛЯБИНСКИЙ ТРУБОПРОКАТНЫЙ ЗАВОД, ПЕРВОУРАЛЬСКИЙ НОВОТРУБНЫЙ ЗАВОД, СКЛАДСКОЙ КОМПЛЕКС ЧТПЗ И ДРУГИЕ. ОСУЩЕСТВЛЯЕТ ПРОИЗВОДСТВО И ПОСТАВКУ ПРОДУКЦИИ ДЛЯ РОССИЙСКИХ И МИРОВЫХ КОМПАНИЙ ТОПЛИВНО-ЭНЕРГЕТИЧЕСКОГО КОМПЛЕКСА.

г. Москва, Инновационный центр Сколково, Большой бульвар, 40
Тел.: (495) 775-35-55
Email: sales@chelpipegroup.com
www.chelpipegroup.com



ТРУБА СО СКЛАДА
В ЧЕЛЯБИНСКЕ
INROST-GROUP.RU

СКЛАДСКОЙ КОМПЛЕКС
ОБЪЕМОМ 2000 ТОНН И АССОРТИМЕНТОМ
БОЛЕЕ 50 ТИПОРАЗМЕРОВ ТРУБ
В ПОСТОЯННОМ НАЛИЧИИ

Трубы большого диаметра

∅ 530-1420

НА СКЛАДЕ 1000 Т

Электросварные трубы

∅ 15-1420

НА СКЛАДЕ 1200 Т

Бесшовные трубы

∅ 15-530

НА СКЛАДЕ 300 Т



Успешно работаем
на рынке трубной продукции
с 2007 года



Собственный складской
комплекс с ежедневно
обновляемыми запасами



Собственное производство
металлических свайных
конструкций



Отработанные логистические
схемы доставки грузов
в любую точку России и Казахстана



Обязательный контроль качества
всей поставляемой продукции



Точное выполнение
заявленных сроков поставки

Реклама

Челябинск
8 (800) 500 86 23

mail@inrost-group.ru
inrost-group.ru





ООО "УРАЛЬСКАЯ МЕТАЛЛОПРОМЫШЛЕННАЯ КОМПАНИЯ"

УМК

Постоянно в наличии:
ГОСТ 8734-75, ГОСТ 8732-78
Трубы котельные

Реклама

**ЦЕНЫ НИЖЕ
РЫНОЧНЫХ**

+7 (3439) 228-228

(многоканальный)

e-mail: y-mk@y-mk.ru

www.y-mk.pф

Наименование	Размер	Сталь	ГОСТ
Труба бесшовная	14x2	20	8734-75
Труба бесшовная	16x2	20	8734-75
Труба бесшовная	16x3	20	8734-75
Труба бесшовная	18x2	20	8734-75
Труба бесшовная	25x2	20	8734-75
Труба бесшовная	25x2.5	20	8734-75
Труба бесшовная	25x3	20	8734-75
Труба бесшовная	28x3	20	8734-75
Труба бесшовная	28x4	20	8734-75
Труба бесшовная	32x3	20	8734-75
Труба бесшовная	32x4	20	8734-75
Труба бесшовная	38x3	20	8732-78
Труба бесшовная	38x3.2	20	8732-78
Труба бесшовная	38x3.5	20	8732-78
Труба бесшовная	38x4	20	8732-78
Труба бесшовная	42x3.5	20	8732-78
Труба бесшовная	42x4	20	8732-78
Труба бесшовная	51x3,5	20/09г2с	8732-78
Труба бесшовная	57x4	20/09г2с	8732-78
Труба бесшовная	60x3,5	20/09г2с	8732-78
Труба бесшовная	60x6	20/09г2с	8732-78
Труба бесшовная	76x4	20/09г2с	8732-78
Труба бесшовная	76x6	20/09г2с	8732-78
Труба бесшовная	89x4	20/09г2с	8732-78
Труба бесшовная	89x6	20/09г2с	8732-78
Труба бесшовная	89x10	20/09г2с	8732-78
Труба бесшовная	108x4	20/09г2с	8732-78
Труба бесшовная	108x6	20/09г2с	8732-78
Труба бесшовная	114x6	20/09г2с	8732-78
Труба бесшовная	133x6	20/09г2с	8732-78
Труба бесшовная	140x8	20/09г2с	8732-78
Труба бесшовная	159x5	20/09г2с	8732-78
Труба бесшовная	159x6	20/09г2с	8732-78
Труба бесшовная	159x8	20/09г2с	8732-78
Труба бесшовная	168x8	20/09г2с	8732-78
Труба бесшовная	219x7	20/09г2с	8732-78
Труба бесшовная	219x8	20/09г2с	8732-78
Труба бесшовная	219x10	20/09г2с	8732-78
Труба бесшовная	219x12	20/09г2с	8732-78
Труба бесшовная	325x8	20/09г2с	8732-78
Труба бесшовная	325x10	20/09г2с	8732-78
Труба бесшовная	325x12	20/09г2с	8732-78
Труба бесшовная	377x8	20/09г2с	8732-78
Труба бесшовная	377x10	20/09г2с	8732-78
Труба бесшовная	377x12	20/09г2с	8732-78
Труба бесшовная	426x9	20/09г2с	8732-78
Труба бесшовная	426x10	20/09г2с	8732-78
Труба бесшовная	426x12	20/09г2с	8732-78
Труба бесшовная	426x20	20/09г2с	8732-78
Труба бесшовная	426x36	20/09г2с	8732-78
Труба бесшовная	426x50	20/09г2с	8732-78

Наименование	Размер	Сталь	ГОСТ
Труба котельная	14x2	20	14-3-190-2004
Труба котельная	16x2	20	14-3р-55-2001
Труба котельная	16x2,5	12x1мф	14-3р-55-2001
Труба котельная	18x2	20	14-3-190-2004
Труба котельная	25x2	20	14-3-190-2004
Труба котельная	25x3	20	14-3-190-2004
Труба котельная	28x3	20	14-3-190-2004
Труба котельная	28x6	12x1мф	14-3р-55-2001
Труба котельная	32x2	20	14-3-190-2004
Труба котельная	32x3	20	14-3р-55-2001
Труба котельная	36x6	12x1мф	14-3р-55-2001
Труба котельная	38x2	20	14-3-190-2004
Труба котельная	38x3	20	14-3р-55-2001
Труба котельная	42x4	20	14-3р-55-2001
Труба котельная	51x2,5	20	14-3-190-2004
Труба котельная	51x3	20	14-3р-55-2001
Труба котельная	57x3	20	14-3-190-2004
Труба котельная	57x4	20	14-3р-55-2001
Труба котельная	57x10	12x1мф	14-3р-55-2001
Труба котельная	60x4	20	14-3р-55-2001
Труба котельная	60x6	12x1мф	14-3р-55-2001
Труба котельная	76x6	20	14-3р-55-2001
Труба котельная	76x9	15ГС	14-3р-55-2001
Труба котельная	76x13	12x1мф	14-3р-55-2001
Труба котельная	108x4	20	14-3-190-2004
Труба котельная	108x5	20	14-3р-55-2001
Труба котельная	133x5	20	14-3-190-2004
Труба котельная	133x6	20	14-3р-55-2001
Труба котельная	159x5	20	14-3р-55-2004
Труба котельная	159x6	20	14-3р-55-2004
Труба котельная	159x8	12x1мф	14-3р-55-2001
Труба котельная	159x10	20	14-3р-55-2001
Труба котельная	219x7	20	14-3-190-2004
Труба котельная	219x8	20	14-3р-55-2001
Труба котельная	219x12	12x1мф	14-3р-55-2001
Труба котельная	219x28	12x1мф	14-3р-55-2001
Труба котельная	219x32	12x1мф	14-3р-55-2001
Труба котельная	273x8	20	14-3-190-2004
Труба котельная	273x10	20	14-3-190-2004
Труба котельная	273x10	20	14-3р-55-2001
Труба котельная	273x13	12x1мф	14-3р-55-2001
Труба котельная	273x32	12x1мф	14-3р-55-2001
Труба котельная	273x36	15x1м1ф	14-3р-55-2001
Труба котельная	325x8	20	14-3-190-2004
Труба котельная	325x12	20	14-3р-55-2001
Труба котельная	325x56	12x1мф	14-3р-55-2001
Труба котельная	377x9	20	14-3-190-2004
Труба котельная	377x13	20	14-3р-55-2001
Труба котельная	377x50	15x1м1ф	14-3р-55-2001
Труба котельная	426x9	20	14-3-190-2004
Труба котельная	426x32	20	14-3р-55-2001

Реклама



рубрика
**ЦВЕТНЫЕ
МЕТАЛЛЫ
И СПЛАВЫ**



Дайджест

Златоустовский металлургический завод расширил линейку продукции из титана

На предприятии освоено производство прутков круглого сечения из титановых сплавов Ti-6Al-4V и Ti-6Al-7MB.

Расширение марочного и профильного сортамента ведется в рамках кампании по повышению конкурентоспособности предприятия и расширению географии поставок, обозначенной контролирующим акционером завода Павлом Кротовым.

Златоустовский металлургический завод – надежный поставщик металлопродукции, качество которой соответствует самым высоким стандартам качества. Именно поэтому предприятие является предпочтительным деловым партнером для ведущих промышленных корпораций. Прошлым летом на заводе побывали представители Hermith GmbH – крупного европейского поставщика титана. В ходе рабочей встречи стороны обсудили вопросы делового партнерства, в том числе – производства высокотехнологичной титановой продукции для европейского и других перспективных рынков в рамках программы «Титановый поток».

Претворяя в жизнь достигнутые договоренности, предприятиями организовано совместное производство изделий высокого передела из титановых сплавов для наукоемких отраслей – авиационной, автомобильной и медицинской промышленности.



Производство прутков из титановых сплавов Ti-6Al-4V и Ti-6Al-7MB выполнено из слитков диаметром 440 мм и длиной 1,4 метра. Готовый сорт был получен посредством проката на мелкосортных станах «400» и «280». Маршрутно-деформационные схемы разработаны сотрудниками центральной заводской лаборатории, при участии представителей заказчика, а также прочими профильными заводскими специалистами. Технологическое сопровождение процесса деформации на основных этапах производственного цикла осуществляли представители Hermith GmbH.

Качество полученных прутков признано соответствующим всем заявленным техническим требованиям нормативной документации, металлопродукция готовится к отгрузке потребителю.

ЧМЗ освоил производство ниобий-титановой проволоки для приборов ночного видения

Специалисты Чепецкого механического завода (Удмуртия, входит в Топливную компанию Росатома «ТВЭЛ») разработали технологию производства нового высокотехнологичного продукта – ниобий-титановой проволоки для электронно-оптических преобразователей.

Первые партии ниобий-титановой проволоки диаметром 0,2 мм завод поставил российским производителям приборов ночного видения. Продукция завода прошла необходимые испытания у заказчиков и получила подтверждение высокого уровня качества и необходимых технических характеристик.



Проволоку из ниобий-титанового сплава выпускают на мощностях цеха по производству сверхпроводящих материалов АО «ЧМЗ». В изготовлении проволоки используется оборудование, ранее задействованное в производстве сверхпроводниковых материалов для крупнейших международных научно-исследовательских проектов: ИТЭР (Международный экспериментальный термоядерный реактор), FCC (Кольцевой коллайдер будущего), LHC (Большой адронный коллайдер) и других.

«Командой предприятия мы активно интегрируем идеи новых продуктов, разрабатываем технологии их изготовления. Сегодня научно-производственные возможности завода позволяют работать как с долгосрочными, так и с разовыми контрактами. Мы готовы производить уникальные продукты по индивидуальным требованиям заказчиков к объемам, составу и срокам поставок», – отметил генеральный директор АО «ЧМЗ» Денис Анищук.

В настоящее время завод выполняет заказ на 10 км ниобий-титановой проволоки. По оценкам экспертов потребность в продуктах из ниобий-титанового сплава есть и в других наукоемких отраслях промышленности: в производстве кабелей, квантовых компьютеров, космических спутников, медицинских томографов, а также в научных исследованиях ускорителей частиц и магнитных систем. Прогнозный портфель заказов продукции общепромышленного назначения Чепецкого механического завода в 2020 году составляет более 5 млрд рублей.

КУЗОЦМ успешно запустил в работу новый производственный комплекс

ОАО «Каменск-Уральский завод по обработке цветных металлов» успешно завершил реализацию ключевого в 2020 году инвестиционного проекта – запуск комплекса по производству алюминиевых пудр. Проект реализован при поддержке Министерства промышленности и науки Свердловской области и Уральской Торгово-промышленной палаты. 10 июля 2020 года состоялся торжественный запуск производственного комплекса. В мероприятии принял участие Министр промышленности и науки Свердловской области Сергей Пересторонин и Заместитель председателя Законодательного собрания Свердловской области Виктор Якимов.

Внешними предпосылками к реализации проекта стали рост потребности в алюминиевых пудрах как на внутреннем, так и на внешнем рынках.

За время реализации проекта был выполнен большой перечень работ: отремонтировано здание нового производства, построен фундамент под мельницу, проложены коммуникации. Кроме самой мельницы смонтирован целый комплекс дополнительного технологического оборудования включая сепаратор, циклоны, вентилятор высокого давления, контрольно-измерительная аппаратура, системы промышленной безопасности. Частью данного комплекса также является линия по производству металлической тары.

Сложная эпидемиологическая обстановка и введенные в связи с ней ограничения, не оказали значительного влияния на сроки реализации проекта. Постоянное взаимодействие с партнерами, специалистами подрядных организа-



ций поддерживалось благодаря современным технологиям в сфере услуг связи.

«Трудности эпидемиологических ограничений особенно остро мы ощутили на себе в процессе наладки технологического процесса, уже на заключительной фазе проекта. Проблему удалось решить посредством видеосвязи. Отмечу высочайший профессионализм наших специалистов, которые смогли собственными силами реализовать проект в сравнительно короткие сроки. Мы готовы к новым возможностям, полны сил и энергии. Проект позволит увеличить выпуск перспективной и востребованной рынком продукции ОАО «КУЗОЦМ» и создать дополнительно 40 рабочих мест. Добавлю, что общий объем инвестиций в проект превысил 200 млн рублей, рост выручки предприятия составит более 350 млн рублей в год», – прокомментировал генеральный директор ОАО «КУЗОЦМ» Василий Радько.



На ВСМПО заработал необычный сепаратор

На участке травления цеха №32 ВСМПО запустили в эксплуатацию аэромагнитный сепаратор. Эта установка позволяет удалить несанкционированные включения из титановой стружки, перед ее отправкой в переплавку.

Модернизация коснулась одной из двух сепараторных установок плавильного комплекса.

«Компания «ЭРГА» из Калуги разработала для ВСМПО комплекс сепарации. В нем, помимо вибросита с железотделителем, установлены два магнитных барабана с силой магнитного поля в 1 тесла. В итоге получено пять ступеней очистки стружки вместо прежних двух», – сообщил механик кузнечного и травильного участков цеха Денис Щукин.

Практически все операции теперь автоматизированы. Сток мелкой фракции выведен так, что можно установить большой контейнер. Магнит на второй ступени прочно захватывает крупные включения. А те, которые по какой-то причине не удалось удалить на второй ступени, занимаются два магнитных барабана, идущие друг за другом. В таком варианте обработки у магнитных частиц нет шанса остаться незамеченными.

На последней стадии – в аэрокамере – тончайшие титановые пластинки очищаются от немагнитного мусора. Сила воздуха поднимает стружку вверх, а все лишнее падает вниз и собирается в специальный лоток.

Первые тесты показали, что новый аэромагнитный сепаратор может обрабатывать в час до 675 килограммов материала. До модернизации его максимум был 600 килограммов. Выход годного на примере одного типа стружки увеличился с 73,6 до 87 %.



Самарскому металлургическому заводу 60 лет

В этом году Самарский металлургический завод отмечает юбилей – 60 лет со дня основания. Сегодня Арконик СМЗ это центр разработок, испытаний и внедрения новейших технологий и инновационного оборудования. Авиация и космос, нефтяная и газовая промышленность, строительство – трудно представить сферу, в которой не нашлось бы места продукции самарских металлургов.

ОТ БАНКИ ДО АВИАЛАЙНЕРА

Арконик СМЗ – крупнейший в России производитель алюминиевых полуфабрикатов, широкий ассортимент продукции которого востребован в авиационной, космической, упаковочной, судостроительной, автомобильной, строительной, нефтегазодобывающей и многих других отраслях. От алюминиевой банки, вагонов-хопперов и фасадов современных зданий до авиалайнеров МС-21 – производственные мощности предприятия позволяют создавать уникальные решения для российского и зарубежных рынков.

В 2019 году объем производства составил 230 тыс. тонн, что является лучшим показателем с 1993 года, при этом совокупная мощность предприятия превышает 260 тыс. тонн ежегодно. Завод располагает уникальным оборудованием: крупнейшими в России горизонтальными (20 тыс. тонна-сил) и вертикальными (75 тыс. тонна-сил) прессами. Около 500 млн долларов инвестировано в модернизацию оборудования, повышение стандартов безопасности и внедрение производственных систем.

АЛЮМИНИЕВЫЕ ИННОВАЦИИ

Самарский металлургический завод первым в России произвел алюминиевые листы достаточно высокого качества для анодирования, заменив экспортные решения. Продукция из самарского металла украсила Центр худо-

жественной гимнастики Ирины Винер-Усмановой, его самый выразительный элемент – волнообразную кровлю, напоминающую развевающуюся гимнастическую ленту. Благодаря этой выразительной дизайнерской детали здание одержало победу в конкурсе «Алюминий в архитектуре», проводившегося в рамках AlumForum 2019, и вошло в шорт-лист World Architecture Festival – одной из самых престижных премий в мире, именуемой архитектурным «Оскаром».

В 2016 году Арконик СМЗ и компания ВСМПО-АВИСМА открыли совместное предприятие АО «АлТи Фордж» по производству продукции из титановых и алюминиевых сплавов для авиационной и космической промышленности. В том же году завод первым начал сотрудничество с ПАО «Корпорация «Иркут», наладив выпуск широкого ассортимента алюминиевых полуфабрикатов для создания авиалайнера МС-21. И это не единственная «крылатая» победа самарских металлургов – продукция традиционно присутствует во всех крупных авиационных программах в России.

Из самарского металла производятся и первые в России алюминиевые хопперы-минераловозы. Применение алюминия создает дополнительную ценность для оператора за счет снижения веса вагона, его высокой коррозионной стойкости, повышенной грузоподъемности и увеличения срока службы. Грузоподъемность такого вагона повысилась до 79 тонн (на 3–8 тонн больше, чем у аналогов), объем кузова доведен до 109 куб. м, экономия на перевозку одной тонны груза в среднем составляет до 10 %.

С 2017 года на предприятии возобновлен выпуск легкосплавных бурильных труб. Они обладают высокой удельной прочностью и на 40% легче стальных аналогов. Самарские алюминиевые решения подходят для бурения глубоких

и горизонтальных скважин в различных климатических и геологических условиях. Кстати, качество труб, произведенных самарскими металлургами, прошло проверку при бурении Кольской сверхглубокой скважины в 1970–1980-х годах.

ГЛАВНАЯ ЦЕННОСТЬ – КАДРЫ

На заводе трудится около 3000 высококвалифицированных работников, а годовой темп роста производительности труда составляет 5 %. Ежегодно сотрудники Арконик СМЗ удостоиваются наград различного уровня, получают высокие звания «Инженер года» и «Профессионал года».

В свой юбилейный 2020 год завод вошел в авторитетный рейтинг 100 лучших работодателей России по версии группы компаний HeadHunter, что подтверждает статус металлургического завода как привлекательного места для развития инженерной и технической карьер, так востребованных в эпоху четвертой промышленной революции – Индустрии 4.0. Классы робототехники, технические соревнования по физике и химии, профориентационная программа для школьников и родителей, стипендии для студентов и молодых преподавателей, помощь в получении профессии воспитанникам интернатов – компания активно привлекает молодежь в инженерные и технические профессии. Из 400 млн рублей, инвестированных с 2010 года в социальные программы, 70 % средств направлены на образовательные проекты в области STEM (точные науки, технологии, инженерное дело и математика).

Одним из приоритетных направлений деятельности является поддержка и реализация уникальных городских и региональных благотворительных проектов, направленных на сохранение биоразнообразия в Самарской области, создание общедоступного социально-культурного пространства для представителей уязвимых групп населения, а также развитие предпринимательских навыков через программу ООН Empretec.

РУСАЛ запустил новый литейный комплекс на БоАЗе по производству сплавов повышенной прочности для автопрома

РУСАЛ, один из крупнейших в мире производителей алюминия, объявляет о вводе в эксплуатацию нового литейного комплекса на Богучанском алюминиевом заводе мощностью 120 тысяч тонн сплавов в год.

На новой литейной установке итальянской фирмы Properzi будет выпускаться качественно новый продукт – сплав алюминия с высоким содержанием кремния, который отличается повышенными прочностными характеристиками и активно используется в автомобильной промышленности для изготовления колесных дисков, деталей двигателей и различных запасных частей. Наибольший спрос на данную продукцию наблюдается на рынках Японии, Индонезии, Турции, Южной Кореи, Германии, США.

Новый комплекс максимально автоматизирован и уникален тем, что производит слитки методом непрерывного литья. Данная технология исключает образование каких-либо шлаковых включений и других дефектов, присущих традиционным методам литья в изложницу.

«Достижения Самарского металлургического завода – результат непрерывного поиска новых идей, более эффективных технических решений и усилий по поддержанию и повышению качества. Долгие годы успешной работы свидетельствуют о высоком профессионализме и истинной сплоченности команды, обладающей глубокими знаниями и богатым опытом», – отмечает председатель Совета директоров Алюминиевой Ассоциации Александр Зажигалкин.

Интересные факты об Арконик СМЗ:

- В 2016 году Алкоа разделилась на две компании, завершив многолетнюю трансформацию, и Самарский металлургический завод (АО «Арконик СМЗ») перешел в компанию Арконик.
- Арконик СМЗ – одно из наиболее экологически ответственных предприятий России. Экономический эффект от внедрения системы бережливого производства превышает \$ 80 млн с 2005 года.
- Обладатель почетной грамоты Правительства РФ за значительный вклад компании в развитие российской экономики.
- Территория завода равна 1,3 млн кв. м, что эквивалентно площади 200 футбольных полей.
- 65 % заказчиков рекомендуют Арконик СМЗ в качестве надежного партнера.
- Обучено более 8000 учеников и оборудовано 7 школ.
- Произведенной на самарском заводе за год баночной ленты хватит, чтобы несколько раз обернуть ею Землю по экватору.
- Общий объем инвестиций в социальные проекты в Самарском регионе составил более \$ 8 млн.
- За время строительства завода вынута и перемещено более четырех миллионов кубических метров грунта, уложено свыше 300 тысяч кубических метров бетона, смонтировано более 40 тысяч тонн металлоконструкций и более 120 тысяч тонн металлургического оборудования.

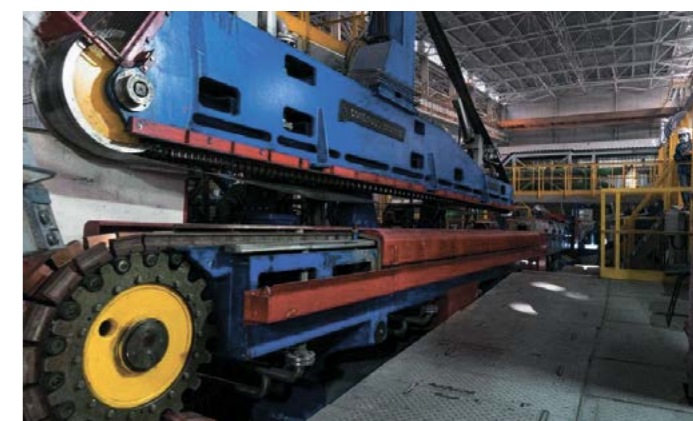

Инвестиции в проект составили более 600 млн рублей. «С вводом нового литейного комплекса Богучанский алюминиевый завод – самое современное предприятие отрасли – значительно расширит линейку продукции с добавленной стоимостью. Новая линия будет выпускать высококачественные сплавы для автомобильной отрасли, которые применяются в изготовлении ключевых деталей и агрегатов машин. По мере восстановления внешних рынков спрос на данную продукцию будет только расти», – отметил генеральный директор РУСАЛа Евгений Никитин.

Кировский завод ОЦМ осваивает новый вид импортозамещающей продукции



Кировский завод ОЦМ (входит в компанию УГМК-ОЦМ, объединяющую активы УГМК в сфере обработки цветных металлов) осваивает новый вид импортозамещающей продукции.

Проектная группа инженеров-технологов, исследователей, руководителей производства и рабочих КЗО-ЦМ освоила литье слитков и выпуск готовой продукции из медно-никелевых сплавов марок МНЖ5-1 и МНЖМц11-1,1-0,6. Экспериментальные работы длились около 8-ми месяцев. В результате выпущены опытные партии горячекатаных и холоднокатаных листов шириной 1150 и 1000 мм, которые востребованы судостроительной и другими отраслями промышленности.

Сплавы из меди и никеля, легированные железом и марганцем, не склонны к коррозионному растрескиванию, что особенно важно при изготовлении изделий, контактирующих с морской водой и другими агрессивными средами. К другим потребительским преимуществам можно отнести их высокую пластичность, электрическую и тепловую проводимость, присущие сплавам с высоким содержанием меди. Из широких медно-никелевых листов изготавливают изделия противопожарных водопроводов, гидравлических и теплообменных систем, систем подачи воды, трубопроводов для транспортировки газов и жидкостей, паропроводов не только в судостроении, но и приборостроении и электротехнике.

Опытные образцы изготовлены в соответствии с требованиями заказчика и успешно прошли проверку качества на заводе-изготовителе. Листы направлены потребителю для проведения промышленных испытаний. Освоение Кировским заводом ОЦМ производства промышленных партий медно-никелевых листов шириной 1000 мм полностью удовлетворит потребность предприятий российской промышленности в данной продукции и решит задачи импортозамещения в отрасли цветного металлопроката.



Карабашмедь модернизирует обогатительную фабрику

АО «Карабашмедь» (Челябинская область, входит в Группу «Русская медная компания») планирует на треть повысить производительность обогатительной фабрики, которая перерабатывает шлак металлургического производства с получением медного концентрата и строительного песка. Проект реализуется в связи с планами по увеличению мощности металлургического цеха завода до 230 тысяч тонн черновой меди в год. После модернизации обогатительная фабрика предприятия сможет перерабатывать на 200 тысяч тонн шлака больше. Ее проектная производительность в итоге составит 800 тысяч тонн шлака в год.

Инвестиции в модернизацию обогатительной фабрики АО «Карабашмедь» превысят 750 млн рублей.

Комментирует генеральный директор АО «Карабашмедь» Андрей Ханжин: «Добиться такой производительности было одной из первоочередных экологических задач предприятия. С ростом металлургического производства будет образовываться дополнительный объем шлака, который необходимо будет перерабатывать на обогатительной фабрике. За счет вовлечения шлака во вторичный оборот мы сможем сократить объем размещения отходов производства».

В рамках проекта в главном корпусе фабрики увеличится фронт флотации за счет установки дополнительных флотомашин, а в дробильном отделении установят еще одну дробилку большей производительности. Кроме того, будет построено дополнительное здание, в котором разместят оборудование для фильтрации песков и измельчения третьей стадии для получения сырья более высокого класса измельчения. Для фильтрации песков в новом здании также смонтируют два дисковых вакуумных фильтра.

Реконструкцию обогатительной фабрики АО «Карабашмедь» планируют завершить во втором полугодии 2022 года.

Проект по увеличению производительности металлургического цеха завода «Карабашмедь» до 230 тысяч тонн черновой меди в год стартовал в 2019 году. В рамках него планируется смонтировать дополнительный четвертый конвертер и построить новый участок выплавки медных анодов мощностью 265 тысяч тонн анодов в год. Бюджет проекта оценивается в 7,6 млрд рублей, по состоянию на 31 мая 2020 года освоено 2,824 млрд рублей.

Первые аноды «Карабашмедь» планирует выпустить в 2021 году. Завод «Карабашмедь» будет поставлять медные аноды для получения катодной меди на Кыштымский медно-электролитный завод (АО «КМЭЗ», Челябинская область, входит в Группу РМК).

Челябинский цинковый завод вновь стал миллионером – завод выплавил 9-миллионную тонну цинка



На Челябинском цинковом заводе (предприятие металлургического комплекса УГМК) произошло историческое событие – выплавка девятимиллионной тонны цинка. Церемония торжественной плавки из-за эпидемиологических ограничений прошла без приглашенных гостей. Директор ЧЦЗ Павел Избрехт, приветствуя бригаду плавильщиков, отметил, что первую тонну металла ЧЦЗ выдал в 1935 году, а первый миллион тонн – лишь в 1961 году. Для того чтобы перешагнуть этот рубеж, предприятию понадобилось 26 лет.

С каждым разом срок достижения очередного рекорда становится все короче – от 8 до 9 миллионов прошло менее 5 лет.

«14 июля ЧЦЗ исполняется 85 лет, и это достижение – подарок родному предприятию, – отметил директор ЧЦЗ Павел Избрехт. – В юбилейный год мы вошли с амбициозными задачами – выпустить 210 тысяч тонн товарного цинка. И можно с уверенностью сказать, что эти планы будут выполнены».

В АО «Уралэлектромедь» освоили эффективный способ чистки электролизных ванн



В АО «Уралэлектромедь» (предприятие металлургического комплекса УГМК) сократили практически на треть длительность чистки и ремонта электролизных ванн в цехе электролиза меди (ЦЭМ), работающего по безосновной технологии. Такого результата удалось достичь за счет предварительной крупноузловой сборки циркуляционных труб и использования современных уборочных аппаратов. Мероприятие выполнено в рамках развития бизнес-системы предприятия.

– Внедрение новой схемы позволит снизить операционные, временные и иные издержки, неизбежные при выполнении данных работ, повысить коэффициент использования оборудования и общую эффективность работы цеха, – отметил начальник цеха электролиза меди Сергей Огорельшев.

Как пояснили в ЦЭМ, полимербетонные ванны необходимо периодически очищать от осадка, образующегося в процессе циркуляции электролита, проводить ревизию запорной арматуры, замену циркуляционных труб и ремонт ванн. Для оптимизации этого длительного и трудоемкого процесса была предложена новая схема выполнения работ.

Сначала производится комплексная крупноузловая сборка новых циркуляционных труб (устанавливаются вместо

отработанных) – они проклеиваются между собой и собираются в трубную разводку с мембранными клапанами. После чего из серии, состоящей из 28 ванн, сливается электролит, выполняется демонтаж отработанных труб, стенки ванн очищаются от осадка с помощью аппарата высокого давления KARCHER. Комплекс мероприятий завершается установкой предварительно собранных труб и восстановлением поверхности ванн ремонтными составами.

В результате, если раньше на чистку и ремонт ванн требовалась как минимум неделя, то сейчас процесс занимает чуть более четырех суток. По расчетам, простой серий ванн сократится на 30 % или с 60-ти до 42 дней в год.

Отметим, что новый способ очистки и ремонта ванн впервые применен на первой очереди безосновного отделения цеха электролиза меди. Для выбора наилучшего варианта изучался и анализировался опыт других компаний, в том числе зарубежных. Всего на текущий год запланировано девять чисток с комплексной ревизией запорной арматуры, заменой труб и восстановлением поверхности ванн. На данный момент пять серий ванн уже очищены от осадка.

Актуальные новости рынка металлов читайте на сайте metall.life

ПОПУЛЯРНЫЕ КОМПАНИИ

АЛЬМЕТ, ООО

ПОЛУФАБРИКАТЫ И ИЗДЕЛИЯ ИЗ СПЛАВОВ ЦВЕТНЫХ МЕТАЛЛОВ РОССИЙСКОГО И ЗАРУБЕЖНОГО ПРОИЗВОДСТВА. ДОСТАВКА ПО ВСЕЙ РОССИИ.

г. Санкт-Петербург, ул. Александровской фермы, 29, литера X
Тел.: (812) 327-06-90
E-mail: mail@almet.ru
www.almet.ru

ВОЛГОГРАДСКИЙ ЗАВОД ЦВЕТНЫХ МЕТАЛЛОВ, ООО

ПРОИЗВОДСТВО И РЕАЛИЗАЦИЯ ПРОДУКЦИИ ЛАТУННОГО И БРОНЗОВОГО МЕТАЛЛОПРОКАТА.

г. Волгоград, ул. Самарская, 1
Тел.: (499) 213-33-11
E-mail: info@vzocm.com
www.vzocm.com

*Данная информация носит справочный характер

ДИЛМЕТ, ООО

ПРОДАЖА ЦВЕТНОГО, ЧЕРНОГО И НЕРЖАВЕЮЩЕГО МЕТАЛЛОПРОКАТА. СНАБЖЕНИЕ ПРЕДСТАВИТЕЛЕЙ АВИАЦИОННОЙ, ГОРНОДОБЫВАЮЩЕЙ, СТРОИТЕЛЬНОЙ, АВТОМОБИЛЬНОЙ, ПИЩЕВОЙ, СУДОСТРОИТЕЛЬНОЙ ИНДУСТРИЙ.

г. Москва, Рязанский проспект, 8А, стр.1, оф. 327
Тел.: (495) 664-64-34
E-mail: info@dilmet.ru
www.dilmet.ru

ГЕРМАНИЙ, АО

СОВРЕМЕННОЕ И ВЫСОКОТЕХНОЛОГИЧНОЕ ПРЕДПРИЯТИЕ С МНОГОЛЕТНЕЙ ИСТОРИЕЙ, ОСНОВНОЙ ДЕЯТЕЛЬНОСТЬЮ КОТОРОГО ЯВЛЯЕТСЯ ПРОИЗВОДСТВО ГЕРМАНИЯ И ЕГО СОЕДИНЕНИЙ.

г. Красноярск, Транспортный проезд, 1, строение 107
Тел.: (391) 223-59-55
E-mail: marketing@krasgermanium.com
www.krasgermanium.com



**НОВЫЕ
MIDM
ТЕХНОЛОГИИ**

ЛЕНТА И ПРОВОЛОКА

ИЗ НЕЙЗИЛЬБЕРА, МЕЛЬХИОРА,
ЛАТУНИ, БРОНЗЫ, МЕДИ И НИКЕЛЯ:
МНЦ 15-20, МН19, ЛС 59-1, Л63, БРОФ,
БРКМЦ, БРБ2, М1, М2, М3, НП2, НП2Э

Владимирская область,
г. Кольчугино, ул. Октябрьская,
д. 36, оф. 10

+7 (910) 176-64-81,
+7 (49245) 2-53-10

e-mail: midan-met@mail.ru,
orbital110@mail.ru,
www.midan-met.ru



рубрика
ОБОРУДОВАНИЕ



SciAps

2020 РУКОВОДСТВО ПО СОРТИРОВКЕ AL

СОРТИРУЕМ АЛЮМИНИЙ ПРИБЫЛЬНО

Существует два подхода к сортировке алюминиевых сплавов с помощью портативных рентгеновских «пистолетов» – это базовая и тонкая сортировка. Они различаются следующим: базовая сортировка не измеряет магний, кремний или алюминий, а тонкая сортировка измеряет. На языке ломовиков базовая сортировка означает сортировку алюминия на серии 2000 (или 2024 по высокой меди); 7050, 7075 или 7000 (по высокой меди и высокому цинку); и смешанный Al с низким содержанием меди (MLCs). Некоторые РФА пытаются идентифицировать конкретные алюминиевые сплавы, такие как 1100 и 3003, с помощью базовой сортировки, но это рискованно и часто приводит к понижению сортности и пересортице (мы объясним, почему ниже).

10 лет назад базовая сортировка была единственным вариантом с портативными РФА. Сегодня, с появлением высокоэффективных детекторов для РФА и лазерных анализаторов LIBS, сортировка алюминия за секунды стала реальностью.

Но почему, когда большинство РФА на рынке теперь имеют возможность обеих настроек, операторы придерживались базовой сортировки? Ответ прост. Дело в том, что рентгеновские «пистолеты» были слишком медленными, в частности, для измерения Mg. Многие РФА требуют 30 и более секунд для анализа 0,5 % Mg в марке 6063. Какой сортировщик будет по полминуты стоять, измеряя кусок алюминия? Особенно когда легкость алюминия означает, что для экономической эффективности вам нужно сортировать гораздо большие объемы.

ИЩЕТЕ ЭКОНОМИЧНОЕ РЕШЕНИЕ?

Рентгеновские пистолеты SciAps старшего поколения обеспечат такую же скорость и точность на алюминии и других сплавах. X-200 и X-250 в чуть более крупном корпусе и весом 1,5 кг, обеспечат такую же точность и производительность, как у X-505 и X-550, при более низкой цене. Предыдущая конструкция этих РФА обновлена, теперь с улучшенным теплоотводом, обеспечивая непрерывную работу при t окружающей среды до +46° С.



SciAps решил эту проблему, предложив новые РФА, способные измерять Mg и Si в 10 раз быстрее, чем другие «пистолеты», так что операторы могут выполнять тонкую сортировку за нескольких секунд. С улучшенной производительностью и точностью сортировка алюминиевого лома была преобразована.

БАЗОВАЯ И ТОНКАЯ СОРТИРОВКА АЛЮМИНИЯ

Бюджетные РФА, использующие технологию полупроводникового PIN детектора, 30-летней давности, неспособны измерять Mg, Si и Al, но делают базовую сортировку. Анализатор SciAps X-50 является примером такой технологии, и многие пользователи выбирают эти анализаторы, потому что цена и производительность соответствуют их требованиям.



Анализаторы с PIN детектором ограничивают сортировку алюминия до базовой. Эти рентгеновские «пистолеты» измеряют только более тяжелые металлы в алюминиевом сплаве, включая титан, ванадий, хром, марганец, железо, никель, медь, цинк, цирконий, свинец, серебро, висмут, олово и другие элементы.

Более современные РФА, использующие кремниевые дрейфовые детекторы (SDD) – дополнительно измеряют Mg, Si и Al. Таким образом, они могут проводить и базовую и тонкую сортировку, позволяя легко и точно идентифицировать сорта. И все же многие по-прежнему предпочитают выполнять базовую сортировку с 1-лучевым режимом теста вместо 2-лучевого режима, который позволяет выполнять тонкую сортировку, потому что большинство РФА с SDD были особенно медленными при измерении Mg, занимая до минуты для измерения 0,5 % Mg в 6063.

Инженерная команда SciAps отреагировала на запрос пользователей, разработав РФА серии X для измерения Mg и Si



в 10 раз быстрее, чем другие пистолеты, так что операторы могут выполнять тонкую сортировку в течение секунд. Новая технология SciAps сделала тонкую сортировку экономичной и позволила пользователям избежать путаницы, характерной для базовой сортировки.

SCIAPS 2020 РУКОВОДСТВО ПО СОРТИРОВКЕ AL

Базовые рентгеновские «пистолеты» сортировщики предназначены только для измерения наиболее вероятной серии алюминия или наиболее вероятного сплава в пределах серии (2000 тип или 2024, 3000 тип или 3003 и т. д.). Например, оператор может определить сплав как 3003 вместо 3105, 3004 или 3005 так как ПО в базовой сортировке настроено на определение алюминиевого сплава с 1 % или более Mn как 3003. Еще одна распространенная ошибка – разделение 6063 и 1100. Большинство анализаторов сконфигурированы так, что при определении Cu на уровне: 0,05 – 0,2 % и больше никаких других элементов, то сплав идентифицируется как 1100. Проблема в том, что 6063 имеет Cu от 0 – 0,1 % по спецификации и требует измерения Mg 0,45 – 0,9 %. Операторы, использующие базовую сортировку, не могут измерить Mg, поэтому ошибочно определяют 6063 как 1100 – частая причина понижений сортности.

Другой пример: если измеряется высокое содержание Cu, но другие элементы: Zn, Mn, Cr, присутствуют в низких концентрациях или вообще отсутствуют, РФА идентифицирует сплав как серию 2000, которая является традиционной серией с высоким содержанием меди. Некоторые РФА определяют этот сплав как 2024, потому что 2024 – это наиболее вероятная серия 2000, встречающаяся на предприятиях по перера-

Примеры пересортицы и отчего это происходит

На современном рынке алюминиевых сплавов базовая сортировка имеет несколько слепых зон, которые могут привести к дорогостоящему понижению сортности. Это происходит если операторы пытаются быть слишком специфичными при идентификации марки.

Однако есть проблема марки 2024, которая может привести к путанице. Марка 2014 имеет такие же технические характеристики по меди как и 2024, но значительно более низкий Mg. Поскольку базовая сортировка не измеряет Mg, она не сможет различить эти два сплава. Более важная проблема, которую мы часто встречаем, связана с литейным алюминием. РФА, работающие на базовой сортировке не могут измерить Si, но могут измерять Si (часто высокую) в литейном Al. В итоге получается, что литейный Al, ошибочно определяется как серия 2000. [Примечание: РФА SciAps в режиме базовой сортировки помечает эти сплавы как «серия 2000» или «Литье», и операторы, использующие базовую сортировку, научились визуально идентифицировать многие литейные сплавы, чтобы избежать этой путаницы].

Современные РФА с SDD могут избежать пересортицы алюминия, измеряя Mg, Si и Al в режиме 2-лучевого теста. Анализатор проводит измерение более тяжелых элементов: Ti, V, Cr, Mn, Fe, Cu, Zn, Zr, Ag, Sn и т. д. в течении нескольких секунд в режиме Луча 1 (базовая сортировка) для затем пистолет переходит на Луч 2, переключая рентгеновскую трубку на более низкое напряжение и меняя фильтр, для оптимизации измерения легких эл-ов: Mg, Si и Al (а также фосфора и серы, для других применений).

КОГДА ПОДОЙДЕТ ЛАЗЕРНЫЙ LIBS?

Лазерные LIBS анализаторы используются для сортировки лома уже несколько лет. SciAps предлагает сегодня лучшие лазеры на рынке. Мы рассматриваем LIBS как «прибор под задачу» для переработки лома, идеально подходящий для нескольких применений, когда не подходит РФА. К ним относятся:

Более быстрые и точные измерения Mg, чем на РФА

Наш РФА – это самый быстрый прибор на рынке, измеряющий Mg в алюминии. Тем не менее, для измерения 0,35 % Mg требуется 2–3 секунды, и это с точностью +/- 0,05 %. Если вы хотите измерить Mg до уровней < 0,25 % быстрее, и с большей точностью, то лазерный LIBS – лучший инструмент.

Прямое измерение Li в алюминиевых сплавах

Литий все чаще встречается в авиационном алюминии – и большая проблема, если он смешивается с другим Al-лом. Рентген не может измерить Li напрямую; атомный номер слишком низок. Но лазерный LIBS серии Z очень чувствителен к Li и может измерять концентрации Li до нескольких ppm в алюминиевых сплавах. Стоит отметить, что некоторые операторы опосредованно идентифицируют

Li-содержащий алюминий с помощью рентгена. Когда Li добавляется в алюминиевые сплавы, он добавляется в виде комплекса Li-Ag (серебро) для улучшения однородности. РФА очень чувствителен к Ag, поэтому рентгеновские пистолеты могут быть использованы для измерения Ag в качестве элемента маркера. Если вы измерили Ag с помощью РФА очень вероятно, что присутствует Li.

Бор и Бериллий

РФА не может измерить Бор и Бериллий, поскольку эти элементы очень легкие по атомному весу, поэтому лазеры LIBS часто используются для измерения как B, так и Be, как загрязняющих веществ в алюминиевых сплавах. Предел обнаружения составляет 1–2 ppm для Be и 10 ppm для B. LIBS также измеряет Be в других сплавах: в Be-Cu сплавах, борсодержащих Ni сплавах, а также бор в дуплексных сталях, используемых в атомной энергетике.



Углерод в стали и нержавеющей

Лазерные анализаторы SdAps также будут измерять углерод в углеродистых, низколегированных, нержавеющих и никелевых сплавах. Если есть задача по сортировке сталей с содержанием углерода или сортировка нержавеющей с низким или высоким углеродом, то Z 200C+ справится с этим легко.

Нет ионизирующего излучения

Если вы просто устали иметь дело с регистрацией рентгеновских анализаторов, инспекциями, ношением дозиметров и ведением учета, то наши лазерные анализаторы LIBS, которые работают по классу 1 по безопасности, являются отличной альтернативой. Как мы говорим всем пользователям, лазер LIBS обеспечит отличные результаты на Алюминии, Титане и Стали. Однако он не будет таким точным на нержавеющей и жаропрочных, как РФА, и не будет таким

удобным для стружки. Лазерный LIBS будет идентифицировать жаропрочные сплавы правильно, но точность измерения Ni, Co, Mo, Nb, Ta, W и других тугоплавких элементов не будет так же высока, как с нашими РФА. Эти тугоплавкие элементы являются сильной стороной РФА.

Анодированный Алюминий

Если вы имеете дело с большим количеством анодированного материала, лазерные анализаторы SciAps будут отличным выбором, поскольку они прожигают анодированную поверхность, устраняя необходимость шлифования. Зачистка анодированной поверхности необходима для получения хороших рез-ов с РФА. Лазер также сжигает поверхностные загрязнения. Для РФА поверхностная грязь должна быть зачищена, иначе завышенные результаты по Si приведут к смешиванию ковких 5005 и 6022 или литых алюминиевых сплавов.

РУКОВОДСТВО ПО СОРТИРОВКЕ АЛЮМИНИЕВЫХ СПЛАВОВ

Модели	За	Против
БАЗОВАЯ Сортировка по основным сериям, например: 2024, 7050, 7075, 3003, смешанный Al с низкой Cu (MLC).	<ul style="list-style-type: none"> • Детектор PiN или SDD. • Для РФА с SDD детектором, применимо только к 1-лучевому тесту. • Большинство моделей выполнит такую сортировку за 1–2 секунды (SDD) или 3–4 секунды (PiN). 	<ul style="list-style-type: none"> • Быстрый, простой в работе для базовой сортировки Al. • Даже самые дешевые рентгеновские пистолеты справятся с этим уровнем сортировки. • Минимум принятия решений оператором. • Анодированный материал обычно не влияет на результат сортировки, т. к. нет измерения Mg или Si. • Если ваша задача требует только базового уровня сортировки, этого подхода будет достаточно.
ТОНКАЯ СОРТИРОВКА Измерьте Mg и Si, что обеспечит более тонкую сортировку алюминия по маркам.	<ul style="list-style-type: none"> • Только РФА с детектором SDD. • Показатель производительности: сортировка по низкому Mg (6063, 6061 и т. д.), измерение 0,5 % Mg в Al. • SciAps X-250 измеряет Mg за 2 секунды. • SciAps X-200 сортирует за 5 секунд. • Все другие рентгеновские пистолеты требуют 15–60 сек. 	<ul style="list-style-type: none"> • Нет измерений Si или Mg, поэтому невозможно с нужной точностью разделить конкретные марки. • Попытка слишком тонкой сортировки при определении марок приводит к путанице и понижению сортности. Несколько примеров: путаница 6063 и 1100; 3105, 3004, 3005, которые опред. как 3003; опред. любую марку сер. 5000 как 5052 по низк. содерж. Сг; не может разделить марки серии 5000, с высоким Mg, напр., 5083, 5086; Определяет 2014 и аналог. марки 2000 серии, как 2024, а также смешивает с литейными марками; путает марки 5000 серии с низким Mg (напр. 5005) с 6000-ой (напр. 6022), так как нет измерения Si. • Легко сортировать марки, отличающиеся только низкими Mg или Si, если это имеет экономический смысл. • Навсегда устраните путаницу 6063/1100. • Сортировка в пределах 2000 серии, например 2014 и 2024. • Сортировка 3000 серии: 3003/3105/3004/3005. • Сортируйте марки литейного Al по Si, а также, отличающиеся по Mg, как A356, A357 (0,3 – 0,5 % Mg и 0,5 – 0,7 %). • Сортировка 6000 серии, таких как 6061, 6022. • Сортировка 5000 серии, различных марок по Mg например, 5052, 5083, 5086, 5005, и т. д.

SciAps

www.sciaps-russia.ru
 +7 499 350-66-50
 Info@sciaps-russia.ru
 SciAps Russia

SciAps, Inc.
 7 Constitution Way
 Woburn, MA 01801

MinTech-2020

26-я / 27-я МЕЖДУНАРОДНАЯ ВЫСТАВКА ОБОРУДОВАНИЯ И ТЕХНОЛОГИЙ
 ГОРНОДОБЫВАЮЩЕЙ, МЕТАЛЛУРГИЧЕСКОЙ,
 УГОЛЬНОЙ И ЭНЕРГЕТИЧЕСКОЙ ПРОМЫШЛЕННОСТИ

9-11 сентября
 г.Павлодар

КАЗАХСТАН

21-23 октября
 г.Актобе



www.kazexpo.kz

По вопросам участия
 обращайтесь к организаторам:



тел./факс: 8 (727) 250-75-19
 тел: 8 (727) 313-76-28, 313-76-29
 e-mail: kazexpo@kazexpo.kz



ФИКСИРОВАННЫЙ УЗЕЛ СЕТКИ — ПРОЧНОЕ РЕШЕНИЕ НА РЫНКЕ ОГРАЖДЕНИЙ

АВТОМАТИЗИРОВАННАЯ ЛИНИЯ ДЛЯ ПРОИЗВОДСТВА СЕТЧАТЫХ ОГРАЖДЕНИЙ С ФИКСИРОВАННЫМ УЗЛОМ БЫЛА РАЗРАБОТАНА И ПРОИЗВОДИТСЯ НА ПРЕДПРИЯТИИ SOUTH FENCE — КОМПАНИИ, ОБЛАДАЮЩЕЙ 85-ЛЕТНИМ ОПЫТОМ В ЭТОЙ ОБЛАСТИ МАШИНОСТРОЕНИЯ

Этот тип ограждений популярен в США в силу своей прочности и универсальности. Сетка включает в себя T-образный узел, препятствующий скольжению горизонтальных и вертикальных линий сетки.

Текущая модель установки может выпускать сетку шириной до 3 метров, имеющую до 28 рядов проволоки, и также способна одновременно производить два рулона сетки половинной высоты. Установка работает с производительностью до 40 циклов в минуту.

ФУНКЦИИ

Линии по производству сетки с фиксированным узлом поддерживают все параметры и функции, которых ожидает заказчик от современного оборудования:

- Интерфейс оператора обеспечивает быструю настройку параметров в процессе работы, а также отображает всю текущую инфор-



мацию о работе и состоянии узлов в реальном времени.

- Система прямой подачи вертикальной проволоки позволяет гибко менять параметры сетки и предоставляет оператору прямой обзор механизмов плетения узлов. Количество горизонтальных линий сетки можно произвольно менять, заправляя соответствующие питатели сверху или снизу будущей сетки, устраняя тем самым необходимость двигать сами механизмы плетения.
- Зажимной барабан с электроприводом, служащий для задания шага вертикальных линий сетки, управляется нажатием кнопки и устраняет необходимость ручной регулировки при смене конфигурации сетки.
- Рулон готовой сетки наматывается на приемный узел с регулируемым моментом, который автоматически настраивает степень

натяжения и выдает рулоны с самой высокой плотностью намотки, что гарантирует минимальные затраты в ходе складирования и погрузки.

- Готовые рулоны снимаются с приемной шпули автоматической системой выгрузки, что уменьшает физическую нагрузку и усталость оператора.

БЕЗОПАСНОСТЬ

Безопасность операторов производственных линий является приоритетом для South Fence. Для обеспечения безопасности работы мы проводим комплексный дизайн систем безопасности каждой произведенной линии, включающих комбинацию фиксированных ограждений, радиочастотных меток положения элементов съёмной защиты, световых барьеров безопасности и сканеры безопасности. Вы можете быть уверены, что мы заботимся о безопасности ваших операторов.

КОМПОНЕНТЫ

Мы используем только надёжные компоненты от производителей с глобальными стандартами качества. Это позволяет нашим заказчикам быть уверенными в оперативной поставке запасных частей, материалов и проведении сервиса. Все наши поставщики являются лидерами в своей области, и поэтому наши заказчики получают оборудование только высочайшего качества.



Свяжитесь с нами для получения актуальной информации о станках для производства ограждений: jvo@jventuraoliveira.pt, sales@southfence.co.nz, www.southfence.co.nz



ПОПУЛЯРНЫЕ КОМПАНИИ

АЗИЯ ПРОМ, ООО

КАЧЕСТВЕННОЕ ОБОРУДОВАНИЕ
ДЛЯ МЕТАЛЛУРГИИ. ПУСКОНАЛАДКА
И ОБУЧЕНИЕ ПЕРСОНАЛА. ГАРАНТИЯ
НА ВСЕ ОБОРУДОВАНИЕ 1 ГОД.

г. Новосибирск, ул. Богдана Хмельницкого, 104, оф. 326
Тел.: (383) 381-99-77,
E-mail: info@asia-prom.ru
www.asia-prom.ru

ВЕБЕР КОМЕХАНИКС, ООО

ПОСТАВКА МЕТАЛЛООБРАБАТЫВАЮЩИХ
СТАНКОВ И СВАРОЧНОГО ОБОРУДОВАНИЯ.
КОМПЛЕКСНЫЕ УСЛУГИ ПО ТЕХНИЧЕСКОМУ
ОСНАЩЕНИЮ ПРЕДПРИЯТИЙ: ОТ АУДИТА
И ПРОЕКТИРОВАНИЯ ЦЕХА ДО ПОДБОРА
И ВНЕДРЕНИЯ МЕТАЛЛООБРАБАТЫВАЮЩЕГО
ОБОРУДОВАНИЯ С ПОСЛЕДУЮЩИМ
ТЕХНИЧЕСКИМ СОПРОВОЖДЕНИЕМ.

г. Москва, ул. Шарикоподшипниковская, 4, корп. 25
Тел.: (495) 925-88-87,
E-mail: weber@weber.ru
www.weber.ru

ВИ-МЕНС СОВРЕМЕННЫЕ ТЕХНОЛОГИИ, ООО

РАЗРАБОТКА ПРОЕКТОВ ПО МОДЕРНИЗАЦИИ/
ПЕРЕОСНАЩЕНИЮ ПРОИЗВОДСТВА.
ШЕФМОНТАЖ И ПУСКОНАЛАДКА.

г. Москва, ул. Б. Новодмитровская, 14, оф. 302
Тел.: (495) 685-04-80
E-mail: info@vimens.ru
www.vimens.ru

ЗАВОД ИМЕНИ М.И. ПЛАНОВА, АО

ПОСТАВКА И ПРОИЗВОДСТВО
МЕТАЛЛУРГИЧЕСКОГО ОБОРУДОВАНИЯ.

станция Багаевская, ул. Комсомольская, 37В
Тел.: (8635) 22-19-56
E-mail: info@zaoplatov.ru
www.zaoplatov.ru

*Данная информация носит справочный характер



ООО «ДЕЛЬТА ИНЖИНИРИНГ»

является официальным представителем
BERG & Co. GmbH Spanntechnik в России
в области зажимных приспособлений
прессового оборудования

445012, Самарская обл., г. Тольятти,
ул. Шевцовой, д. 2, оф. 307
+7 (8482) 43-54-95, +7 917-822-05-26
smol@deltaengin.ru
www.deltaengin.ru



НАДЕЖНЫЕ, ПРОГРЕССИВНЫЕ УСТРОЙСТВА ДЛЯ ОБРАБОТКИ МЕТАЛЛОВ ДАВЛЕНИЕМ

АВТОМАТИЗАЦИЯ ПРОИЗВОДСТВЕННЫХ ПРОЦЕССОВ С ПРИМЕНЕНИЕМ РОБОТОВ КУКА, ABB, FANUC

Специализируемся на проектах
паллетирования, фрезерования, сварки,
гибки, нанесения мастик. Накопленный
опыт позволяет выполнять проекты
под ключ.
Конструкторско-технологическая проработка
проекта начинается со стадии оформления
технического задания совместно
с заказчиком.



ТЕХНИЧЕСКОЕ ОБСЛУЖИВАНИЕ РОБОТОВ, РЕМОНТ, ПОСТАВКА ЗАПАСНЫХ ЧАСТЕЙ

Проводим технический аудит,
обслуживание, ремонт узлов роботов,
электронных компонентов систем управления
с помощью высокоточного оборудования.
Работает «ГОРЯЧАЯ ЛИНИЯ» технической
поддержки 24/7 по роботам КУКА KR
с системой управления KRC1 и KRC2.



ОБУЧЕНИЕ ПЕРСОНАЛА ЗАКАЗЧИКА С ВОЗМОЖНОСТЬЮ ПОВЫШЕНИЯ КВАЛИФИКАЦИИ

Через обособленное подразделение
«РОБОТОТЕХНИКА» предлагаем услуги
по обучению персонала, как на оборудовании
заказчика, так и в своем учебном классе.
Обучаемые проводят половину курса
на практических занятиях на учебном
роботе фирмы КУКА. По окончании курсов
выдается сертификат (лицензия Министерства
образования Самарской области)



рубрика
**МЕТАЛЛУРГИЧЕС-
КАЯ СИСТА**



Металлургический КРОССВОРД

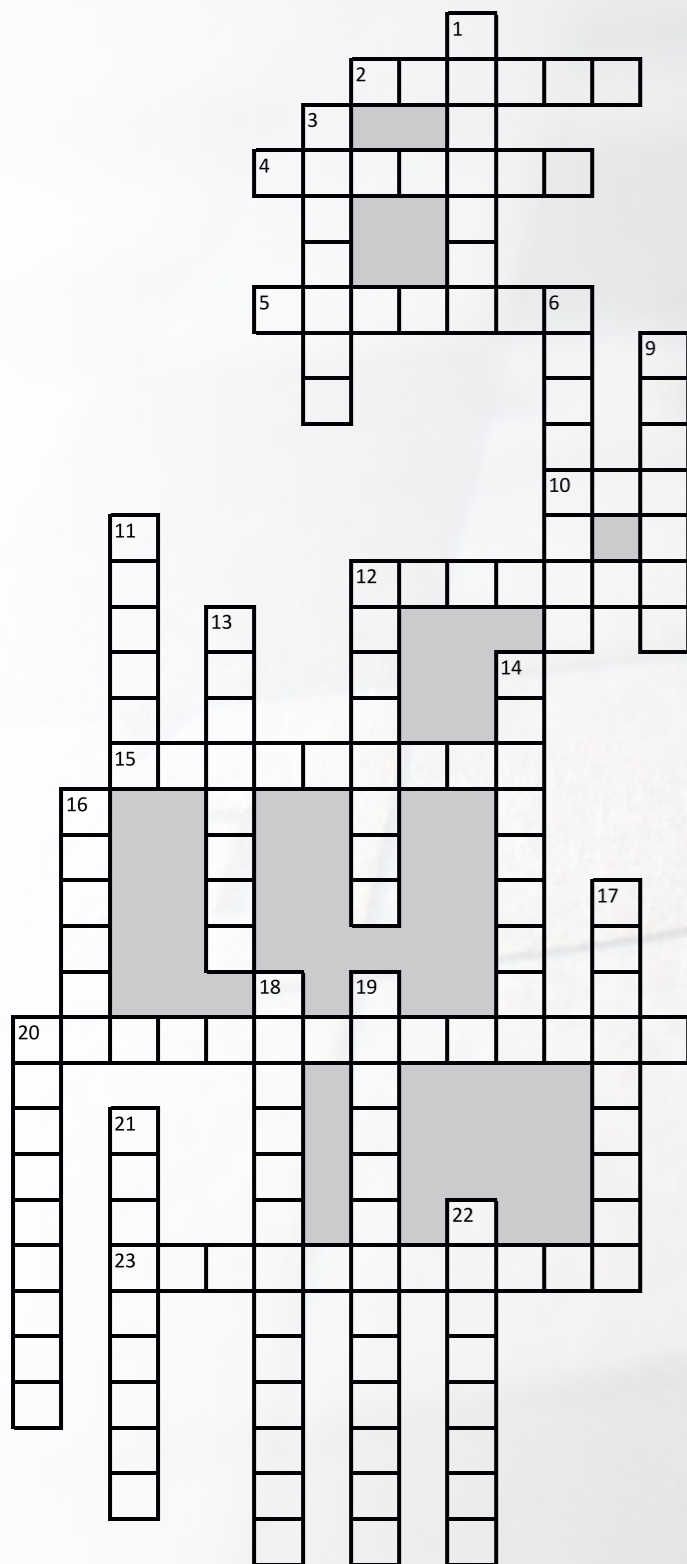

15. Основное железнорудное сырье для получения чугуна в доменной печи.
20. Устройство, служащее для преобразования металла из жидкого состояния в твердый продукт определенной формы.
23. Введение в состав металлических сплавов химических элементов для придания им определенных физических или механических свойств.

По вертикали

1. Продукт окискования железнорудных концентратов.
3. Плоский образец заготовки, отбираемый для определения макроструктуры данного изделия.
6. Одна из профессий в доменном производстве, название пошло от наименования нижней части доменной печи.
7. Продукция, получаемая на станах путем горячей, теплой или холодной обработки металла.
8. Структура формирующаяся, как правило, при кристаллизации из расплава.
9. Химический элемент (№6 в таблице Менделеева), придает сплавам железа прочность и твердость, снижая при этом их пластичность и вязкость.
11. Корытообразная литая стальная коробка, предназначенная для загрузки шихтовых материалов в печь.
12. Одна из профессий в сталеплавильных цехах.
13. Одна из основных профессий в сталеплавильных цехах
14. Огнеупорная кладка плавильных печей, предназначенная для уменьшения тепловых потерь, является защитой металлоконструкций от контакта с жидким металлом.
16. Комплексная установка для дробления и сортировки легковесного лома.
17. Операция оmd, позволяющая получить проволоку.
18. Один из методов внепечной обработки металла с применением среда, содержащей газ при давлении значительно ниже атмосферного.
19. Основной вид энергии в дуговых электропечах.
20. Вид печи, в которой выплавляют сталь из жидкого чугуна и шихты продувкой воздухом или технически чистым кислородом.
21. Техническое устройство, предназначенное для приема жидкого металла из печей и последующей транспортировке на разливочные машины.
22. Установка, предназначенный для улавливания из отводимых с печей газов пыли, свинца и других вредных для здоровья человека элементов.

Ответы на стр. 109

По горизонтали

2. Емкость для временного хранения и/или транспортировки чугуна из доменного в сталеплавильное производство.
4. Упорядоченное строение атомов в кристалле.
5. Вид стана, предназначенный для получения заготовки.
10. Группа профессий по управлению работой оборудования различного вида и назначения, существуют практически в любом цехе металлургического производства.
12. Химический элемент (№ 8 в таблице Менделеева), жизненно необходимый человеку газ без цвета вкуса и запаха, широко применим в металлургии.



«Металлургия России»

1. УКАЖИТЕ НЕВЕРНОЕ УТВЕРЖДЕНИЕ.

Металлургический комплекс включает

- А.** Добычу руд цветных металлов и их обогащение.
- Б.** Производство оборудования для металлургических заводов.
- В.** Производство проката.
- Г.** Выплавку металла.

2. НА ТЕРРИТОРИИ РОССИИ ВЫДЕЛЯЮТ ТРИ ГЛАВНЫХ МЕТАЛЛУРГИЧЕСКИХ РАЙОНА:

- А.** Уральский, Дальневосточный, Сибирский.
- Б.** Сибирский, Северный, Уральский.
- В.** Центральный, Уральский, Сибирский.
- Г.** Южный, Уральский, Центральный.

3. ЗАВОДЫ ЦЕНТРАЛЬНОЙ МЕТАЛЛУРГИЧЕСКОЙ БАЗЫ ИСПОЛЬЗУЮТ:

- А.** Собственное сырье и топливо.
- Б.** Собственное сырье и привозное топливо.

- В.** Привозное сырье и собственное топливо.
- Г.** Привозное сырье и топливо.

4. ОСНОВНОЙ ПРОДУКТ ЧЕРНОЙ МЕТАЛЛУРГИИ:

- А.** Чугун.
- Б.** Чугун и алюминий.
- В.** Чугун, сталь и прокат.
- Г.** Сталь и никель.

5. К УРАЛЬСКОЙ МЕТАЛЛУРГИЧЕСКОЙ БАЗЕ ОТНОСЯТСЯ ПРЕДПРИЯТИЯ, РАСПОЛОЖЕННЫЕ В...

- А.** Старом Осколе.
- Б.** Кандалаксе.
- В.** Нижнем Тагиле.
- Г.** Череповце.
- Д.** Медногорске.
- Е.** Орске.

6. ПОЧЕМУ В БРАТСКЕ (ВОСТОЧНАЯ СИБИРЬ) СОЗДАН КРУПНЕЙШИЙ АЛЮМИНИЕВЫЙ КОМБИНАТ?

- А.** Здесь имеются крупные запасы руды.
- Б.** Здесь имеются крупные запасы угля.
- В.** Здесь имеется крупная ГЭС.

- Г.** По всем названным причинам.

7. СРЕДИ ПЕРЕЧИСЛЕННЫХ ГОРОДОВ ЦЕНТРАЛЬНОЙ МЕТАЛЛУРГИЧЕСКОЙ БАЗЫ УКАЖИТЕ ТЕ, В КОТОРЫХ СФОРМИРОВАНА МЕТАЛЛУРГИЯ ПОЛНОГО ЦИКЛА:

- А.** Колпино.
- Б.** Тула
- В.** Нижний Новгород.
- Г.** Череповец.
- Д.** Липецк.
- Е.** Старый Оскол.
- Ж.** Кулебаки.
- З.** Москва.

8. УКАЖИТЕ НЕВЕРНОЕ УТВЕРЖДЕНИЕ.

Для черной металлургии России характерно

- А.** Полная обеспеченность железными и марганцевыми рудами.
- Б.** Размещение производств у месторождений железной руды, коксующегося угля или между ними.
- В.** Преобладание заводов полного цикла большой мощности.

- Г.** Возникновение в районах черной металлургии химического производства и машиностроения.

9. КАКОЙ ИЗ ФАКТОРОВ ЯВЛЯЕТСЯ ОСНОВНЫМ В РАЗМЕЩЕНИИ МЕТАЛЛУРГИИ ТЯЖЕЛЫХ МЕТАЛЛОВ?

- А.** Энергетический.
- Б.** Водный.
- В.** Транспортный.
- Г.** Потребительский.
- Д.** Сырьевой.

10. ВЫДЕЛИТЕ ГОРОДА, В КОТОРЫХ РАЗМЕЩАЮТСЯ ПРЕДПРИЯТИЯ ЦВЕТНОЙ МЕТАЛЛУРГИИ:

- А.** Москва.
- Б.** Братск.
- В.** Самара.
- Г.** Волгоград.
- Д.** Новороссийск.
- Е.** Владикавказ.
- Ж.** Верхний Уфалей.
- З.** Владивосток.
- И.** Мончегорск.
- К.** Челябинск.

Ответы на стр. 109

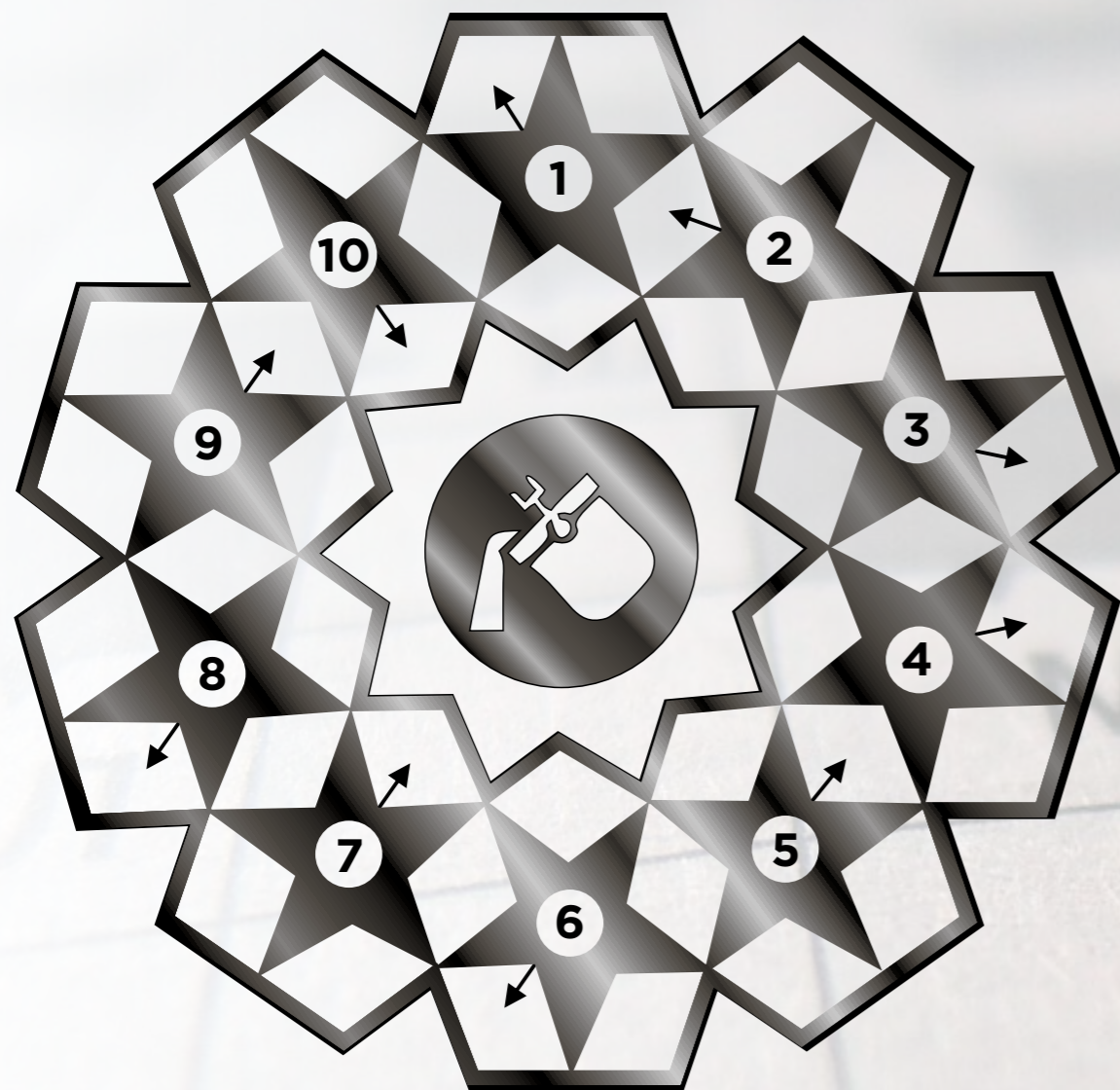

Чайнворд

«МЕТАЛЛЫ»

Каждое слово из пяти букв надо вписать, по часовой стрелке вокруг номера, под которым оно обозначено, начиная с клетки, отмеченной стрелкой

- | | | |
|--|---|--|
| <p>1. Щелочной металл, который служит катализатором при получении некоторых видов синтетического каучука.</p> <p>2. Самый легкий металл, имеющий большое значение для ядерной энергетики.</p> <p>3. Радиоактивный металл, относящийся к актиноидам.</p> <p>4. Серебристо-белый блестящий пластичный металл, медленно тускнеющий на воздухе вследствие образования оксидной пленки, известный человеку с древности.</p> | <p>5. Самый тяжелый из всех металлов, для которого характерно образование комплексных соединений.</p> <p>6. Химический элемент, открытый спектральным методом анализа и применяемый в производстве фотоэлементов.</p> <p>7. Тугоплавкий серебристо-белый металл, обладающий высокой коррозионной стойкостью, существование которого было предсказано Д. И. Менделеевым.</p> | <p>8. Металл, используемый в качестве катализатора и для получения стойких к потускнению покрытий с высокой отражательной способностью.</p> <p>9. Радиоактивный металл, встречающийся во всех урановых рудах, а также во многих природных водах.</p> <p>10. Металл, относящийся к лантаноидам и применяемый для производства сплавов, стекла, которое хорошо поглощает инфракрасное излучение.</p> |
|--|---|--|

Ответы на стр. 109

ТЕСТ 2

«Металлургия России»

1. УКАЖИТЕ НЕВЕРНОЕ УТВЕРЖДЕНИЕ.

Перспективным направлением развития металлургии страны является

- А. Техническое перевооружение отрасли.
- Б. Использование огромных запасов металлолома.
- В. Улучшение качества продукции.
- Г. Усиление концентрации производства.

2. ОПРЕДЕЛИТЕ КРУПНЕЙШИЙ В РОССИИ РАЙОН ДОБЫЧИ ЖЕЛЕЗНОЙ РУДЫ.

- А. Кольско-Карельский.
- Б. Уральский.
- В. Курская магнитная аномалия.
- Г. Кузнецко-Алтайский.
- Д. Южно-Якутский.
- Е. Забайкальский.

3. УКАЖИТЕ НЕВЕРНОЕ УТВЕРЖДЕНИЕ.

Центральная металлургическая база

- А. Использует руды КМА и Кольско-Карельского района.
- Б. Занимает 1-е место в стране по выплавке черных и цветных металлов (алюминия, меди).
- В. Испытывает недостаток коксующихся углей.
- Г. Известна металлургическими предприятиями в Череповце, Липецке, Старом Осколе.

4. ОТМЕТЬТЕ, КАКИЕ ПРОМЫШЛЕННЫЕ ЦЕНТРЫ УРАЛЬСКОЙ МЕТАЛЛУРГИЧЕСКОЙ БАЗЫ ИМЕЮТ ТОЛЬКО ПЕРЕДЕЛЬНУЮ МЕТАЛЛУРГИЮ?

- А. Магнитогорск, Нижний тагил, Челябинск, Новотроицк, Серов.
- Б. Челябинск, Серов.
- В. Екатеринбург, Ижевск, Златоуст.

5. ПОЧЕМУ В НОРИЛЬСКЕ (СЕВЕРНАЯ СИБИРЬ) НАХОДИТСЯ КРУПНЕЙШИЙ МЕДНО-НИКЕЛЕВЫЙ КОМБИНАТ?

- А. Здесь имеются крупные запасы руды.
- Б. Здесь имеются крупные запасы угля.
- В. Здесь имеется крупная ГЭС.
- Г. По всем названным причинам.

6. УКАЖИТЕ ОШИБКУ В ПЕРЕЧНЕ ЛЕГКИХ ЦВЕТНЫХ МЕТАЛЛОВ.

- А. Алюминий.
- Б. Олово.
- В. Магний.
- Г. Титан.

7. КАКОЕ УТВЕРЖДЕНИЕ НЕВЕРНО?

Особенностью цветной металлургии является

- А. Выпуск меньшего объема, но более дорогой продукции, чем в черной металлургии.
- Б. Небольшое содержание руды в породе.
- В. Наличие в породе сопутствующих цветных металлов.
- Г. Производство легких металлов в районах сырья.

8. СРЕДИ ПЕРЕЧИСЛЕННЫХ ЦЕНТРОВ ВЫДЕЛИТЕ ТЕ, В КОТОРЫХ ИМЕЮТСЯ ПРЕДПРИЯТИЯ ПО ПРОИЗВОДСТВУ АЛЮМИНИЯ:

- А. Норильск.
- Б. Братск.
- В. Верхняя Пышма.
- Г. Москва.
- Д. Мончегорск.
- Е. Красноярск.
- Ж. Волгоград.
- З. Новокузнецк.
- И. Волхов.
- К. Шелехов.
- Л. Владикавказ.
- М. Кандакаш.

9. КАКИЕ ЖЕЛЕЗНЫЕ РУДЫ ПО СОДЕРЖАНИЮ ОСНОВНОГО ЭЛЕМЕНТА ОТНОСЯТ К КАТЕГОРИИ «БОГАТЫХ»:

- А. Содержат до 10 % основного элемента.
- Б. Содержат 100 % основного элемента.
- В. Содержат до 75 % основного элемента.
- Г. Содержат более 50 % основного элемента.

10. В РАЙОНАХ РАЗМЕЩЕНИЯ ЧЕРНОЙ МЕТАЛЛУРГИИ ВОЗНИКАЕТ СЛОЖНЫЙ КОМПЛЕКС ПРОИЗВОДСТВ ИЗ:

- А. Машиностроения, цветной металлургии и электроэнергетики.
- Б. Легкой, химической промышленности и цветной металлургии.
- В. Машиностроения, химической и топливной промышленности.
- Г. Возникновение в районах черной металлургии химического производства и машиностроения.

Ответы на стр. 109

Учёные создали новые «умные» материалы из сплавов с памятью формы

Учёные Национального исследовательского ядерного университета «МИФИ» (НИЯУ МИФИ) и Национального исследовательского технологического университета «МИСиС» разработали новые функциональные материалы из сплавов с памятью формы. На их основе можно создать множество микроустройств для медицины, космического и авиастроения и других сфер. Результаты работы опубликованы в журнале *Materials*.

Эксперты отметили, что полученный сплав относится к числу «умных» (smart) материалов с эффектом памяти формы (ЭПФ) и сверхупругости, которые после больших деформаций (до 14 %) способны восстанавливать свою форму при нагревании.

Получить уникальный материал из сплава TiNiCu с высоким содержанием меди удалось при помощи комбинированного экстремального воздействия сверхбыстрым охлаждением из жидкого состояния и мегапластической (интенсивной) деформации.

По словам учёных, исследования последних лет показали, что ключом

к получению новых необычных свойств материалов является создание уникальных структурных состояний с помощью экстремальных воздействий на твёрдые тела.

Материалы, созданные таким способом, в предельных состояниях являются последним достижением материаловедения и нашли широкое применение в робототехнике, авиационных и космических технологиях, энергетике, приборостроении, биомедицине и биотехнологии.

«В результате сверхбыстрой закалки со скоростью охлаждения расплава около миллиона градусов в секунду получены ленты из сплавов системы TiNi-TiCu с высоким содержанием меди толщиной от 30 до 50 микрометров в аморфном состоянии в виде металлического стекла», – прокомментировал доцент кафедры «Физика твёрдого тела и наносистем» НИЯУ МИФИ Александр Шеляков.

Полученные тонкие быстрозакаленные ленты из сплавов TiNiCu показали себя весьма перспективным материалом для создания миниатюрных быст-

родействующих устройств, поскольку обладают узким температурным гистерезисом проявления ЭПФ.

«Далее мы применяли метод кручения под высоким давлением. Образцы аморфных лент помещались между двумя наковальнями и сжимались под гигантским давлением. Нижняя наковальня вращалась, и под действием сил поверхностного трения образец деформировался сдвигом. Поскольку воздействие происходило в условиях сжатия и кручения одновременно, образец не разрушался, а подвергался мегапластической деформации», – рассказал Александр Шеляков.

По мнению учёных, это открывает возможность для разработки инновационных функциональных материалов с высокими характеристиками ЭПФ, обладающих однородной субмикро- и наноразмерной структурой. Это поможет создать целый ряд микроустройств: микро-пинцеты, микро-клапаны, микро-захваты и микро-приводы для таких актуальных областей, как микробиотехнология или технологии микро(нано)электромеханических систем.

рубрика
**КАБИНЕТ
РУКОВОДИТЕЛЯ**

Генеральный партнер рубрики
**Аутсорсинговый центр для
действующего бизнеса**

Основа.
капитал

КАК КОМПЕНСАЦИОННЫЕ ВЫПЛАТЫ МОГУТ ПРИВЕСТИ К ДОНАЧИСЛЕНИЮ НДС

ФНС пристально анализирует выплачиваемые на предприятии компенсации на предмет возможного уклонения от уплаты НДС. И находит основания для привлечения к ответственности.

Налоговики Краснодара провели выездную налоговую проверку и обнаружили суммы НДС, которые не были удержаны непосредственно из доходов сотрудников, потому что компания проводила их как компенсационные выплаты, которые не подлежат обложению налогом. Инспекция не согласилась с таким порядком и привлекла организацию к налоговой ответственности за уклонение от уплаты НДС. Компания обратилась в суд (дело № А32-22252/2019) и попыталась обжаловать решение налоговой.

Предмет спора. Для сотрудников, имеющих разъездной характер постоянной работы, компания установила усреднённую компенсацию в размере 200 % от должностного оклада. Позиция налоговой – такой элемент оплаты труда не призван возместить сотрудникам конкретные затраты на выполнение работы. Тем более, для освобождения от НДС сотрудниками должны предоставляться документы, подтверждающие расходы. Суды поддержали ФНС. По следующим основаниям.

Понятие «компенсационные выплаты» Налоговый кодекс не содержит. Но на основании п. 1 ст. 11 НК РФ понятия других отраслей законодательства, используемые в НК, применяются в том значении, в каком они используются в этих отраслях законодательства, если не предусмотрено иное.

Понятия гарантий и компенсаций содержатся в Трудовом кодексе. Так, согласно ст. 164 ТК РФ, компенсации

определены как – денежные выплаты, установленные в целях возмещения работникам затрат, связанных с исполнением ими своих трудовых обязанностей.

Таким образом, из положений ст. 164 ТК РФ и абз. 11 п. 3 ст. 217 НК РФ следует, что не подлежат налогообложению НДС доходы работника, получаемые в качестве возмещения тех затрат, которые понесены в связи с выполнением трудовых обязанностей. При этом законодательством предусмотрена необходимость представления соответствующих документов, подтверждающих расходы.

При отсутствии документального подтверждения теряется компенсационный характер выплаты, и такая выплата подлежит налогообложению НДС на общем основании.

Таким образом, чтобы выплата носила компенсационный характер и не вызывала оснований для доначисления НДС, она должна компенсировать фактически понесённые сотрудником расходы на основании подтверждающих документов. Другие форматы «компенсационных выплат» неминуемо вызовут интерес инспекции и могут привести к доначислениям и штрафам.

Основа. капитал



Аутсорсинговый центр для действующего бизнеса
«Основа Капитал» www.osnova.capital

Можно ли избежать уголовной ответственности за уклонение от налогов?

Разбираемся в законодательстве

Сегодня ситуация вокруг нас стремительно меняется, и у многих нет возможности как раньше внимательно следить за изменениями в правовом поле. В середине апреля были приняты важные поправки в законодательстве, и мы решили напомнить о них тем, кто пропустил эту новость.

Проценты больше не учитывают

С 12 апреля законодатель изменил критерий крупного размера, который учитывается при привлечении к уголовной ответственности за неуплату налогов. Поправки внесены Федеральным законом от 01.04.2020 № 73-ФЗ.

Теперь при привлечении к ответственности по ст. 199 УК РФ (Уклонение от уплаты налогов) учитываются следующие параметры:

Крупный размер – сумма налогов, сборов, страховых взносов, превышающая 15 млн руб. за период в пределах трёх финансовых лет подряд.

Особо крупный размер – сумма налогов, сборов, страховых взносов, превышающая 45 млн руб. за период в пределах трёх финансовых лет подряд.

При этом не будет учитываться, какую долю в общем объеме налоговой нагрузки организации занимает сумма неуплаченных налогов и взносов.

На первый раз прощают

Напомним, в уголовном кодексе прописаны основания, по которым могут освободить от уголовной ответственности за налоговые преступления: человек должен, во-первых, совершить это преступление впервые, а во-вторых, перечислить в бюджет сумму в размере причиненного ущерба (ст. 76.1 и ст. ст. 198–199.1, 199.3, 199.4).

А в конце прошлого года Пленум Верховного суда выпустил постановление, в котором объясняется, кого можно считать лицом, впервые совершившим налоговое преступление (Постановлении от 26 ноября 2019 г. № 48 «О практике применения судами законодательства об ответственности за налоговые преступления»). В документе даётся следующее определение: лицо будет считаться впервые совершив-

Эти же критерии будут учитываться при привлечении к уголовной ответственности по ст. 199.1 УК РФ за неисполнение обязанностей налогового агента.

Ранее при привлечении к ответственности учитывались несколько иные параметры:

Крупный размер – сумма налогов, сборов, страховых взносов, превышающая 5 млн руб. за период в пределах трёх финансовых лет подряд, при условии, что доля неуплаченных налогов превышает 25 % от общего объема налоговой нагрузки. Или: сумма налогов, сборов, страховых взносов, превышающая 15 млн руб.

Особо крупный размер – сумма налогов, сборов, страховых взносов, превышающая 15 млн руб. за период в пределах трёх финансовых лет подряд, при условии, что доля неуплаченных налогов превышает 50 % от общего объема налоговой нагрузки. Или: сумма налогов, сборов, страховых взносов, превышающая 45 млн руб.

шим преступление, если у него нет неснятой или непогашенной судимости по статье, по которой он освобождается от ответственности.

Если следовать этим разъяснениям буквально, получается, что человек может совершать налоговые преступления неоднократно, но при каждом новом случае он все равно будет «лицом, впервые совершившим налоговое преступление».

Ведь согласно ч. 1 ст. 86 УК РФ лицо, осужденное за совершение преступления, считается судимым со дня вступления обвинительного приговора суда в законную силу до момента погашения или снятия судимости. Будет ли так в действительности на практике, покажет время.

Основа. капитал
Аутсорсинговый центр
для действующего бизнеса
«Основа Капитал»
www.osnova.capital

ЗДОРОВЫЙ БИЗНЕС. ЧТО НУЖНО ДЕРЖАТЬ ПОД КОНТРОЛЕМ, ЧТОБЫ ИЗБЕЖАТЬ БАНКРОТСТВА?

Сегодня, в условиях кризиса, мы ожидаем волну банкротств малого и среднего бизнеса. Предприятия не могли работать долгое время, выручки нет, заработную плату, кредиты и налоги платить надо, поставщики требуют погашения задолженности. И в какой-то момент бизнес «захлёбывается» в долгах и останавливает деятельность. Это типичная картинка «смерти бизнеса», или банкротства бизнеса на юридическом языке.

Но это история не только про кризис. И в мирное время есть компании, которые переживают банкротство.

В 2019 году банкротами признали 12,4 тыс. юридических лиц. Ежегодно суды рассматривают тысячи дел о банкротстве. Фигурантом такого дела может стать любая компания. Технически заявление о банкротстве бизнеса имеет право подать любой кредитор с суммой задолженности более 500 тыс. рублей, если это подтверждено решением суда.

1. Слишком много долгов

Для того, чтобы избежать банкротства, в первую очередь, необходимо контролировать размер долгов вашей компании. В финансовом менеджменте устойчивым считается бизнес, в котором структура капитала выглядит так:

50 % – заёмный капитал (долги перед поставщиками, покупателями, перед банками, зарплата, налоги).

50 % – собственные деньги бизнеса (деньги предпринимателя, или прибыль, оставшаяся в бизнесе).

Чтобы это соотношение соблюдалось, необходимо постоянно контролировать размер долга, а для этого требуется регулярно – не менее одного раза в месяц – составлять управленческий баланс, который отражает фактическую ситуацию в бизнесе. В управленческом балансе чётко прописывается, какие активы (имущество) и пассивы (обязательства) есть у предприятия. По-простому, баланс – это то, что есть у компании и что она должна.

Слева отражено имущество бизнеса, справа – источники имущества (долги и собственный капитал).

Как успешные и растущие компании могут оказаться не в состоянии своевременно погасить обязательства. Причиной может стать банальный кассовый разрыв. У компании есть товар на складе, есть дебиторская задолженность, но нет денег на расчеты с кредиторами.

Разберемся, на что следует обращать внимание, чтобы не оказаться в ситуации банкротства и какие «тревожные звоночки» оповестят вас о приближающейся несостоятельности.

Баланс – это главный финансовый документ в контроле финансовой устойчивости бизнеса.

Какое соотношение долгов и собственного капитала должно насторожить владельца бизнеса?

• Если долги в 4 раза превышают собственный капитал, бизнес находится в тяжелой финансовой ситуации.

• Если заёмный капитал больше собственного в 7 раз, это, как правило, означает точку невозврата для бизнеса.

Как выглядит отчет				Основа. капитал			
Актив		Пассив		Актив		Пассив	
<ul style="list-style-type: none"> Материалы НЗП – незавершенное право Товары, ГП на складе Дебиторская задолженность Авансы выданные Деньги Прочие дебиторы Фин. вложения (займы выданные) 	на начало периода	на конец периода	<ul style="list-style-type: none"> Кредиторская задолженность Авансы полученные Задолженность по зарплате Задолженность по налогам Задолженность по кредитам Прочая кредиторская задолженность 	на начало периода	на конец периода		
Оборотные активы		Оборотные пассивы		Рабочий капитал			
<ul style="list-style-type: none"> Основные средства: Здания, сооружения Станки, оборудование Долгосрочные фин. вложения 	на начало периода	на конец периода	<ul style="list-style-type: none"> Собственный Капитал: Уставный Капитал Резервы Нераспределенная прибыль 	на начало периода	на конец периода		
Итого активов		Итого пассивов					

Возможно, владельцу бизнеса удастся исправить ситуацию, но это будет зависеть от оборачиваемости (насколько быстро ваши активы – материалы, товары – превращаются в деньги) и рентабельности (как быстро прирастает собственный капитал в бизнесе).

• Если заёмный капитал превышает собственный в 10 раз – техническое банкротство компании. Возможно, в адрес компании ещё не подали соответствующего иска, но фактически она уже является банкротом.

2. Слишком большая кредитная нагрузка

Отдельно в структуре долгов следует выделить банковские кредиты, которые считаются одним из наиболее рискованных способов привлечения капитала. В «мирной жизни», если компания не платит по кредиту своевременно – следует ожидать практически мгновенной реакции банка. И эта реакция может надолго заблокировать всю деятельность компании. Кроме того, один не своевременно отправленный платеж по кредиту = навсегда испорченная кредитная история.

Финансисты рекомендуют следить за тем, чтобы доля кредитов в заёмном капитале не превышала 2/3, или 66 % всего заёмного капитала.

3. Слишком большие дивиденды

Дивиденды – это часть прибыли, которую получают собственники, после утверждения финансового результата за период.

Именно такая последовательность: финансовый отчет за период → проверка данных отчёта → решение о выплате дивидендов.

Но нередко владельцы предприятия прикидывают при-

быль компании «на глаз» и выплачивают себе какую-то мифическую прибыль, которую они сами себе придумали.

Приведу реальный пример: в своё время собственники одной компании посчитали, что 10 % от выручки компании составляет примерно 50% прибыли, и решили ежемесячно выбирать 10 % выручки, оставляя, по их расчётам, половину прибыли в бизнесе. Однако со временем предприятие столкнулось с серьёзной нехваткой денежных средств. Собственники обратились к нам за консультацией, и мы выяснили, что со временем цены, затраты и выручка у бизнеса значительно изменились, но собственники этих изменений не учли и выбирали значительно больше денег, чем зарабатывало предприятие. Неразумная выборка дивидендов привела бизнес к черте «банкротства».

4. Работа в убыток

Долги растут, если компания банально работает в минус, причём собственники этого могут даже не замечать! Для того, чтобы понять, зарабатывает ли что-то предприятие или работает себе в убыток, необходимо регулярно составлять отчет о доходах и расходах, в противном случае рассуждения о прибыльности бизнеса напоминают гадание на кофейной гуще.

5. Слишком амбициозный инвестиционный проект

Потопить бизнес может и слишком большая инвестиционная нагрузка. В идеале она не должна превышать 3–5 размеров операционной прибыли бизнеса. При этом опираться следует именно на текущую прибыль. Бывает, что предприниматель, увлеченный мечтой о развитии компании, считает и опирается на будущие прибыли, которых ещё нет.

Три главные составляющие успешного бизнеса – это востребованный продукт, хорошая команда и верные управленческие решения. Бизнес рождается из мечты предпринимателя, и погибает из-за неправильных решений в области финансов. По статистике в 80 % случаев причиной гибели компании становится не снижение качества продукции и не плохой коллектив, а ошибки, которые руководство допускает, принимая финансовые решения. Поэтому будьте смелы в идеях и осторожны в финансовых решениях!

На что смотреть			Основа. капитал		
Финансовый показатель	Формула	Нормальные значения			
Доля собственного капитала в бизнесе	Собственный Капитал / Заёмный Капитал	От 1 до ¼ Менее ¼ – бизнес перекредитован			
Текущая Ликвидность	Оборотные активы / Оборотные пассивы	От 1 до 2			
Рабочий капитал (собственные оборотные средства)	Оборотные активы – Оборотные пассивы	Более 0			
Доля дебиторской задолженности	Дебиторская задолженность / Активы	Менее 30%			
Доля Внеоборотных Активов	Внеоборотные Активы / Активы	От 0,2 до 0,3			
Рентабельность					
Рентабельность Активов	Прибыль / Активы	Больше стоимости привлечения капитала			
Рентабельность Собственного Капитала	Прибыль / Собственный Капитал	Больше АСД (альтернативная ставка доходности)			

Основа. капитал
Аутсорсинговый центр для действующего бизнеса «Основа Капитал»
www.osnova.capital

КАЛЕНДАРЬ ТЕМАТИЧЕСКИХ ВЫСТАВОК НА ВТОРОЕ ПОЛУГОДИЕ 2020

ДАТА	НАЗВАНИЕ ВЫСТАВКИ	ГОРОД ПРОВЕДЕНИЯ. ОРГАНИЗАТОР
02–04 сентября	Нефть, газ. Нефтехимия 27-я международная специализированная выставка	Казань oilexpo.expokazan.ru
09–11 сентября	MinTech. Международная выставка оборудования и технологий горнодобывающей, металлургической, угольной и энергетической промышленности	Павлодар, Казахстан kazexpro.kz
09–11 сентября	Сургут. Нефть и Газ	Сургут sngexpro.ru
15–18 сентября	Российский нефтегазохимический форум. Международная выставка Газ.Нефть.Технологии	Уфа gntexpro.ru
17–19 сентября	Петербургская техническая ярмарка	Санкт-Петербург ptfair.ru
22–24 сентября	Нефть и газ. Топливо-энергетический комплекс	Тюмень expo72.ru
20–23 октября	Нефть и газ. Химия	Пермь expoperm.ru
21–23 октября	MinTech. Международная выставка оборудования и технологий горнодобывающей, металлургической, угольной и энергетической промышленности	Актобе, Казахстан kazexpro.kz
21–23 октября	ТехноЭкспо. Машиностроение. Металлообработка. Сварка	Челябинск epochel.ru
10–13 ноября	Металл-Экспо	Москва metal-expo.ru
02–04 декабря	Сварка – Машиностроение. Металлообработка. Сварка	Казань expomach.expokazan.ru
03–04 декабря	13-й Литейный Консилиум	Челябинск litkons.com
8–11 декабря	24-я Международная выставка «Безопасность и охрана труда» (БИОТ)	Москва biotexpo.ru

МЕТАЛЛ-LIFE

— Для тех, чья жизнь связана с металлом —

Выпуск № 6/II квартал 2020 г.

Дата выхода: 01.09.2020
Тираж 12 000 экземпляров
Распространяется бесплатно

Отпечатано ООО «АльфаЕ»
г. Екатеринбург

alfa-e.ru

Издатель: ООО «МедиаЛайф», 620131, Свердловская обл., г. Екатеринбург, ул. Викулова, д. 26а, оф. 2

Учредитель:
Платонова Наталья Юрьевна

Адрес редакции:
620131, Свердловская обл., г. Екатеринбург, ул. Викулова, д. 26а, оф. 2

Гл. редактор:

Наталья Платонова

Руководитель информационного отдела: Ксения Фокина

Контент-менеджер: Анастасия Гущина
Дизайнер-верстальщик: Наталия Орлова, Лилия Козлова

Журналисты-обозреватели:

Ирина Ветошкина,
Таис Конева

Редактор-корректор: Людмила Каменева

Специалисты по рекламе:

Елизавета Пилот,
Анастасия Мельникова,
Наталья Кондратьева

По вопросам сотрудничества

обращаться:
8-800-511-85-40, e-mail: pr@metall.life,
www.metall.life

Специализированное издание «МЕТАЛЛ.LIFE» 16+. Зарегистрировано в Управлении Федеральной службе по надзору в сфере связи, информационных технологий и массовых коммуникаций (Роскомнадзор). Свидетельство ПИ № ФС77-70662. Любая перепечатка и использование материалов возможна только с письменного согласия редакции журнала. За содержание рекламных материалов редакция ответственности не несет. Мнение редакции может не совпадать с мнением автора. Редакция приглашает к сотрудничеству авторов, рекламные агентства, предприятия по распространению. Редакция заинтересована в открытии представительств в субъектах РФ.

Ответы на кроссворды:

Металлургический кроссворд:

По горизонтали:

2. Миксер. 4. Решетка. 5. Блюминг. 10. Оператор. 12. Кислород. 15. Агломерат. 20. Кристаллизатор. 23. Легирование.

По вертикали:

1. Окатыши. 3. Темплет. 6. Горновой. 7. Прокат. 8. Дендрит. 9. Углерод. 11. Мульда. 12. Ковшевой. 13. Сталевар. 14. Футеровка. 16. Шредер. 17. Волочение. 18. Вакуумирование. 19. Электроэнергия. 20. Конвертор. 21. Стальковш. 22. Газоочистка.

Чайнворд «Металлы»:

1. Калий. 2. Литий. 3. Торий. 4. Олово. 5. Осмий. 6. Цезий. 7. Рений. 8. Родий. 9. Радий. 10. Эрбий.

Ключ к тестам:

№ теста	1	2	3	4	5	6	7	8	9	10
1	б	в	а	в	в, д, е	в	б, г, д	а	д	б, г, е, и, к
2	г	в	б	в	а	б	г	б, е, ж, з, и, к, м	г	г

Комплексные решения для развития вашего бизнеса

Отраслевой PR

ПОДПИСНОЙ КУПОН – 2020/2021

Для оформления бесплатной подписки отправьте заполненный купон на электронную почту: info@metall.life

Фамилия И.О. получателя _____

Организация _____

Индекс _____

Почтовый адрес _____

Тел./факс _____

E-mail _____

МЕТАЛЛ-LIFE

— Для тех, чья жизнь связана с металлом —

Регистрируйся на сайте

БЕСПЛАТНО

8 800 511 85 40

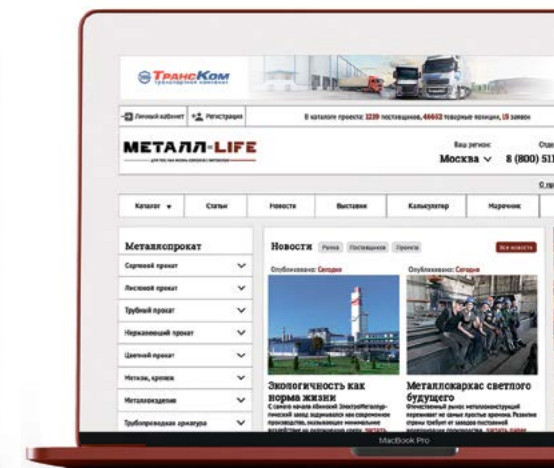
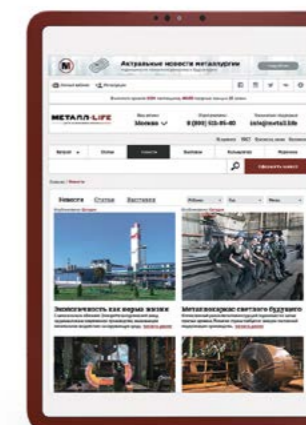
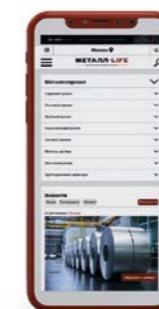

Российский нефтегазохимический форум



ГАЗ. НЕФТЬ. ТЕХНОЛОГИИ

XXVIII специализированная выставка

Новые сроки!

15-18 сентября 2020

УФА
ВАНХЭКСПО



GAZNEFTUFA
@GAZNEFTUFA
#ГАЗНЕФТЬУФА
#ГАЗНЕФТЬТЕХНОЛОГИИ
#ГНТ
#ГНТФОРУМ
#GASOILEXPO



Нефтяное направление



Химия. Нефтехимия



Инновации газовой отрасли



Газомоторное топливо



Сервисное направление



Промышленная безопасность и экология



По вопросам выставки
Бронь стенда www.gntexpo.ru
+7 (347) 246-41-77
gasoil@bvkexpo.ru

По вопросам форума
Регистрация на форум www.gntforum.ru
+7 (347) 246-42-81
kongress@bvkexpo.ru



ПЕТЕРБУРГСКАЯ
ТЕХНИЧЕСКАЯ
ЯРМАРКА



17-19

СЕНТЯБРЯ
2020

КВЦ «ЭКСПОФОРУМ»
Петербургское шоссе, 64

ВЕДУЩЕЕ ПРОМЫШЛЕННОЕ
МЕРОПРИЯТИЕ СЕВЕРО-ЗАПАДА

+7 812 320 6363 | ptf@restec.ru | ptfair.ru

20-я МЕЖДУНАРОДНАЯ СПЕЦИАЛИЗИРОВАННАЯ ВЫСТАВКА
ОБОРУДОВАНИЯ, ПРИБОРОВ И ИНСТРУМЕНТОВ ДЛЯ
МАШИНОСТРОИТЕЛЬНОЙ, МЕТАЛЛООБРАБАТЫВАЮЩЕЙ И
СВАРОЧНОЙ ОТРАСЛЕЙ ПРОМЫШЛЕННОСТИ



КАЗАНЬ 2020



МАШИНОСТРОЕНИЕ МЕТАЛЛООБРАБОТКА СВАРКА

2-4 ДЕКАБРЯ

КЛЮЧЕВОЕ СОБЫТИЕ ОТРАСЛИ



Забронировать
стенд

Оргкомитет выставки
ВЦ "Казанская ярмарка"
тел. 7 843 202 29 92
e-mail expo-kazan@mail.ru

Основные цифры выставки 2019 года

16+

Место проведения:
МВЦ «Казань Экспо»

223 компании
из 29 регионов
России и 5-ти стран мира

9013 посетителей
из 86 городов РФ
и 6 стран мира

4031 кв. м.
выставочной площади

Литейный® КОНСИЛИУМ

ЕЖЕГОДНАЯ МЕЖДУНАРОДНАЯ
КОНФЕРЕНЦИЯ

ОТЛИВКА. ПУТЬ ПРЕВРАЩЕНИЯ В ИЗДЕЛИЕ

ЧУГУН | СТАЛЬ | ЦВЕТНОЕ ЛИТЬЕ



3-4 ДЕКАБРЯ 2020 ЧЕЛЯБИНСК

XIII ЕЖЕГОДНАЯ МЕЖДУНАРОДНАЯ КОНФЕРЕНЦИЯ ЛИТЕЙНЫЙ КОНСИЛИУМ®

Обмен опытом специалистов ведущих литейных
предприятий России, Европы и СНГ

Поиск партнеров и деловые переговоры

Встреча с заказчиками литья

Термическая обработка
(оборудование, способы термообработки)

Механическая обработка
(оборудование и способы мехобработки,
снятие припусков)

Контроль качества
(лабораторное и контрольное оборудование,
методы контроля качества, 3d сканирование)

Дефекты литья: способы устранения, материалы,
оборудование. Модифицирование как способ
снижения затрат на финишные операции

Финишные операции
(оборудование, очистка, обрубка, зачистка)

Пылегазоочистка

Конкурс профессионального мастерства
«Эксперт литейного производства»

оргкомитет
info@litkons.com | 8 (351) 210 37 37 доб. 105

www.litkons.com

БЕЗОПАСНОСТЬ И ОХРАНА ТРУДА

МИНИСТЕРСТВО ТРУДА И СОЦИАЛЬНОЙ ЗАЩИТЫ
РОССИЙСКОЙ ФЕДЕРАЦИИ

АССОЦИАЦИЯ «СИЗ»

XXIV МЕЖДУНАРОДНАЯ
СПЕЦИАЛИЗИРОВАННАЯ
ВЫСТАВКА





www.asiz.ru

+7 (495) 789 9 320

www.biotexpo.ru

МЕТАЛЛ-LIFE

— для тех, чья жизнь связана с металлом —

-  Актуальная информация
-  Удобная навигация сайта
-  Только целевая аудитория

- Читайте самые актуальные новости рынка металлов
- Знакомьтесь с полезными статьями и материалами от ведущих экспертов рынка
- Используйте техническую информацию с сайта в своей работе
- Регистрируйте свою компанию в качестве поставщика, размещайте свои прайс-листы и получайте потенциальных клиентов
- Подписывайтесь на наши соц. сети Instagram, Facebook. Станьте участником металлургического сообщества и будьте в курсе интересных новостей



8-800-511-85-40



@metall.life



@metall.life2017



info@metall.life



МашЭкспо Сибирь¹⁸⁺

выставка металлообработки и сварки

30 МАРТА - 2 АПРЕЛЯ '21

Отраслевое событие Сибири!

- Более 70 производителей и поставщиков оборудования и материалов для металлообработки и сварки из России, Белоруссии, Германии, Италии, Швейцарии, Японии, Китая.
- Здесь ведущие производители станков, сварочного оборудования встречаются с представителями крупных и средних промышленных предприятий.
- Деловая программа посвящена актуальным проблемам машиностроения и передовым технологиям в сфере металлообработки.

mashexpo-siberia.ru



Организатор: ООО «СВК»

Место проведения:



**НОВОСИБИРСК
ЭКСПО ЦЕНТР**

08-10 ИЮНЯ
МОСКВА
РОССИЯ **2021**

Место проведения:
ЭКСПОЦЕНТР
МЕЖДУНАРОДНЫЕ ВЫСТАВКИ И КОНГРЕССЫ
МОСКВА



ЛИТМАШ

Международная выставка литейных технологий, материалов и продукции

МЕТАЛЛУРГИЯ

Международная выставка металлургических технологий, процессов и металлопродукции



Специальная экспозиция



12+

NI
в мире



При поддержке
The Bright World of Metals

www.metallurgy-russia.ru
www.litmash-russia.ru

Металл-Экспо
Тел.: +7 (495) 734-99-66

Messe Düsseldorf GmbH
Тел.: +49 (0) 2 11/45 60-77 93



**08-10
июня 2021**

Москва
ЦВК «Экспоцентр»
Павильон 8



АРСС

При поддержке:
Ассоциация развития
стального строительства



Российский союз
поставщиков
металлопродукции

6-я Международная
специализированная выставка

Металло Конструкции 2021



12+

Место проведения:



Генеральный
информационный партнер:



www.mc-expo.ru
+7 (495) 734-99-66

При поддержке:
МИНПРОТОРГ
РОССИИ



Организатор:
**МЕТАЛЛ
ЭКСПО**

26-я Международная
промышленная выставка

Металл Экспо'2020

Ежегодный
выставочный
аудит с 2006 г.

Генеральный
информационный партнер:

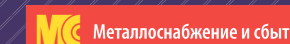

**10-13
НОЯБРЯ**
Москва, ВДНХ
пав. 55, 57



12+

www.metal-expo.ru

Оргкомитет выставки:
тел./факс +7 (495) 734-99-66



Оборудование и технологии
для металлургии
и металлообработки
МеталлургМаш'2020



Металлопродукция
и металлоконструкции
для строительной отрасли
МеталлСтройФорум'2020

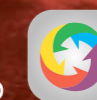

Транспортные
и логистические услуги
для предприятий ГМК
МеталлТрансЛогистик'2020

МЗ

БАЛАКОВО

МЗ

БАЛАКОВО

МЕТАЛЛУРГИЧЕСКИЙ
ЗАВОД

*413810, Саратовская область,
Балаковский район, с. Быков Отрог,
шоссе Metallургов, д. 2*

WWW.BALMETALL.RU
8 8453 66 90 00